



LW30 pro



LW38 pro



LW30 - Lavinia



LindWash 30



**LINDHAUS**<sup>®</sup>  
QUALITY CLEANING EQUIPMENT

**Scrubber drier**

**LW 30pro - 38pro**

**LW 30 pro (12")**

**Models:** 15 12 01 ÷ 06 V.230 - 240/50  
15 12 12 V.120/60  
15 12 24 V.100/55

**LW 38 pro (15")**

**Models:** 15 15 01 ÷ 06 V.230 - 240/50  
15 15 12 V.120/60  
15 15 24 V.100/55

**Scrubber Drier**

**LW 30pro - 38pro**

**Atmospheric Water Injection (without pump)**

**LW 30 pro (12")**

**Models:** 15 12 01 ÷ 06 AWI V.230 - 240/50  
15 12 12 AWI V.120/60  
15 12 24 AWI V.100/55

**LW 38 pro (15")**

**Models:** 15 15 01 ÷ 06 AWI V.230 - 240/50  
15 15 12 AWI V.120/60  
15 15 24 AWI V.100/55

**Scrubber Drier**

**LW 30 - Lavinia  
LindWash 30**

**LW 30 (12")**



**Models:** 15 12 01 ÷ 06 V.230 - 240/50  
15 12 07 V.120/60  
15 12 24 V.100/55

**OWNERS GUIDE AND PARTS MANUAL  
ISTRUZIONI PER L'USO E LISTA DELLE PARTI DI RICAMBIO  
BEDIENUNGSANWEISUNG UND ERSATZTEILLISTE  
MODE D'EMPLOI ET PIÈCES DE RECHANGE  
INSTRUCCIONES PARA EL USO Y PIEZAS DE RECAMBIO**

<p><b>WHEN USING AN ELECTRICAL APPLIANCE, BASIC PRECAUTIONS SHOULD ALWAYS BE FOLLOWED, INCLUDING THE FOLLOWING</b></p> <p><b>Read these operating instructions carefully</b></p> <ol style="list-style-type: none"> <li>1. Use the machine on hard surfaces and only moistened by the cleaning process.</li> <li>2. <b>Do not immerse.</b></li> <li>3. Connect the machine to an electricity supply at the voltage shown on the rating label.</li> <li>4. <b>Always disconnect the plug when the machine is not in use and before doing any maintenance or cleaning of the machine.</b></li> <li>5. The plug should not be subjected to undue stress by pulling on the power supply cable.</li> <li>6. Do not introduce anything into the cooling slits and check periodically the filters.</li> <li>7. This appliance can be used by children from 8 years of age and people with reduced physical, sensory or mental capacity or lack of experience and knowledge only if they have received supervision or instructions concerning safe use of the appliance and have understood the risks involved. Children should not play with the appliance. Cleaning and maintenance carried out by user should not be done by children without supervision.</li> </ol>	<p><b>QUANDO SI USANO APPARECCHI ELETTRICI, DEVONO ESSERE SEGUITE NORMALI PRECAUZIONI, INCLUSE LE SEGUENTI NORME DI SICUREZZA</b></p> <p><b>Leggere attentamente il manuale di Istruzioni</b></p> <ol style="list-style-type: none"> <li>1. Utilizzare la macchina su pavimenti duri e bagnati soltanto per effetto della macchina stessa.</li> <li>2. <b>Non immergere la macchina.</b> Alimentare la macchina alla tensione corrispondente a quella riportata sulla targhetta caratteristiche.</li> <li>3. <b>Staccare sempre la spina dalla presa di corrente quando l'apparecchio non è in uso o prima di eseguire regolazioni o manutenzioni.</b></li> <li>4. Non tirare mai il cavo di alimentazione, o l'apparecchio stesso, per staccare la spina dalla presa di corrente.</li> <li>5. Non introdurre oggetti nelle feritoie di raffreddamento e controllare periodicamente i filtri.</li> <li>7. Questo apparecchio può essere utilizzato da bambini con età da 8 anni in su e da persone con ridotte capacità fisiche, sensoriali o mentali oppure con mancanza di esperienza e conoscenza se hanno ricevuto supervisione o istruzioni circa l'utilizzo dell'apparecchio in modo sicuro e hanno compreso i rischi implicati. I bambini non devono giocare con l'apparecchio. La pulizia e la manutenzione effettuata dall'utilizzatore non devono essere fatte dai bambini senza sorveglianza.</li> </ol>	<p><b>WENN MAN ELEKTRISCHE GERÄTE BENÜTZT SOLLTE MAN GEWISSE VORSICHTSMASSNAHMEN BEACHTEN, EINSCHLIEßLICH DER FOLGENDEN</b></p> <p><b>Lesen Sie die ganze Gebrauchsanweisung vor dem Gebrauch durch</b></p> <ol style="list-style-type: none"> <li>1. Die Maschine auf harte und nur von der Maschine angefeuchten Oberflächen benutzen.</li> <li>2. <b>Maschine nicht eintauchen.</b> Die Maschine mit der auf dem Leistungsschild angegebenen Stromstärke anschliessen</li> <li>3. <b>Den Stecker immer aus der Steckdose ziehen wenn das Gerät nicht in Funktion ist sowie vor jeder Wartungsarbeit .</b></li> <li>4. Das Kabel stets am Stecker und niemals am Kabel selbst aus der Steckdose ziehen.</li> <li>5. Es darf nichts in die Öffnungen eingeführt werden; die Filter periodisch kontrollieren</li> <li>6. Dieses Gerät ist kein Spielzeug. Nie unbeaufsichtigt lassen, wenn es in Betrieb gesetzt wird</li> <li>7. Dieses Gerät kann von Kindern ab Jahren und Personen mit eingeschränkten physischen, sensorischen oder geistigen Fähigkeiten oder mangelnder Erfahrung und Wissen verwendet werden, wenn sie Aufsicht oder Anweisungen über eine sichere Anwendung des Geräts erhalten haben und die damit verbundenen Risiken verstanden haben. Kinder sollten nicht mit dem Gerät spielen.</li> </ol>	<p><b>QUAND ON UTILISE DES APPAREILS ELECTRIQUES ON DOIT SUIVRE DES RÈGLES FONDAMENTALES Y COMPRESES LES SUIVANTES CONSIGNES DE SECURITE</b></p> <p><b>Lire attentivement le manuel d'instructions</b></p> <ol style="list-style-type: none"> <li>1. Utiliser la machine sur sols durs et mouillés par la machine-même.</li> <li>2. <b>Ne la immerger la machine.</b> Alimenter la machine à la tension indiquée dans la plaquette des caractéristiques.</li> <li>3. <b>Débrancher toujours la fiche de la prise de courant quand l'appareil n'est pas utilisé ou avant d'effectuer des réglages ou des entretiens</b></li> <li>4. Ne jamais tirer ni par le câble d'alimentation ni par la machine pour débrancher la fiche de la prise de courant.</li> <li>5. Ne pas introduire d'objets dans les fentes de refroidissement et contrôler périodiquement que les filtres.</li> <li>6. Ne jamais laisser l'appareil sans surveillance et ne pas permettre qu'il soit utilisé comme un jouet.</li> <li>7. Cet appareil peut être utilisé par des enfants âgés de 8 ans et plus, ainsi que des personnes ayants des capacités réduites au niveau physique, sensoriel ou mental, ou un manque d'expérience et de connaissances</li> </ol>	<p><b>CUANDO SE USAN APARATOS ELÉCTRICOS DEBEN TOMARSE NORMALES PRECAUCIONES INCLUIDAS LAS SIGUIENTES INSTRUCCIONES DE SEGURIDAD</b></p> <p><b>Lea atentamente el manual de instrucciones</b></p> <ol style="list-style-type: none"> <li>1. Utilice la máquina sobre pisos duros y mojado solo por la máquina misma.</li> <li>2. <b>No sumergir la máquina.</b> Alimentar la máquina con la tensión que está indicada en la plaqueta de características.</li> <li>3. Desconecte siempre el enchufe cuando no use la máquina y antes de hacer alguna regulación o manutención.</li> <li>4. No tire nunca del cable de alimentación o de la máquina para desenchufarla.</li> <li>5. No introduzca ningún objeto en las ranuras de refrigeración y controlar periódicamente los filtros.</li> <li>6. No descuide la máquina y no permita que se use como un juguete.</li> <li>7. Este aparato podrá ser usado por niños a partir de los 8 años de edad y por personas con capacidades físicas, sensoriales o mentales disminuidas, o con insuficiente experiencia y conocimientos, siempre que hubieran recibido supervisión o instrucción respecto del uso del</li> </ol>
--	---	---	---	---

<p>8. Keep detergents out of children's reach</p> <p>9. Always keep hands, hair, feet and clothes away from the moving brush</p> <p>10. Do not vacuum over electric cord, it can get damaged and create electric hazard.</p> <p><b>11. If the electric cord is damaged or the machine appears to be faulty, do not use it. Return it to a Lindhaus authorized dealer for service.</b></p> <p>12. Do not suck matches, ash or cigarettes that are still burning</p> <p>13. Do not suck inflammable liquid materials.</p> <p>14. Do not use nor suck bleach, detergents for waste water or pine products</p> <p>15. Air the rooms when using the machine with detergents</p> <p>16. Avoid vacuuming hard, long or sharp objects in order to avoid damage to the suction nozzles and clogging to the suction circuit.</p> <p>17. Use the machine only for what it is built for and as described in the instructions manual.</p> <p>18. Use and keep this machine in a dry environment and at a temperature between +5°C ÷ +35°C (+41°F ÷ +95°F)</p> <p>19. Do not expose to the sun and UV rays</p>	<p>8. Custodire i detergenti fuori dalla portata dei bambini.</p> <p>9. Mantenere sempre mani, piedi, capelli e indumenti lontani dalla spazzola in movimento.</p> <p>10. Non passare l'apparecchio sul cavo elettrico, per evitare di danneggiarne l'isolamento.</p> <p><b>11. Se il cavo elettrico viene danneggiato o se la macchina sembra difettosa, non usatela. Ritornate la macchina ad un centro assistenza autorizzato Lindhaus per le riparazioni del caso.</b></p> <p>12. Non aspirare fiammiferi, cenere e mozziconi di sigarette accesi.</p> <p>13. Non aspirare liquidi infiammabili.</p> <p>14. Non usare né aspirare candeggina, detergenti per scarichi o a base di pino.</p> <p>15. Quando si usa l'apparecchio con l'aggiunta di detergenti, aerare i locali.</p> <p>16. Non aspirare oggetti duri, lunghi o taglienti per non danneggiare le bocchette aspiranti ed evitare ostruzioni.</p> <p>17. Usare l'apparecchio solo per l'uso previsto, descritto nelle presenti istruzioni.</p> <p>18. Usare e conservare l'apparecchio all'interno di ambienti asciutti e ad una temperatura da +5°C ÷ +35°C (+41°F ÷ +95°F).</p> <p>19. Non esporre la macchina ai raggi solari e UV.</p>	<p>Die Reinigung und Wartung durch den Benutzer sollte nicht von Kindern ohne Aufsicht erfolgen.</p> <p>8. Die Waschmittel von Kindern fernhalten</p> <p>9. Hände, Füße, Haare und Kleider von der sich bewegenden Bürste fernhalten</p> <p>10. Gerät nie über das Kabel rollen um Schäden an der Isolierung zu verhindern</p> <p><b>11. Falls das Netzkabel beschädigt wird oder das Gerät defekt erscheint, bitte nicht mehr benutzen. Gerät zur Reparatur zum autorisierten Lindhaus Service Center bringen</b></p> <p>12. Keine Zündhölzer, Asche und brennende Zigaretten aufsaugen</p> <p>13. Keine brennbare Flüssigkeiten aufsaugen</p> <p>14. Keine Bleichlauge verwenden oder aufsaugen und auch keine Reinigungsmittel für Abflüsse oder Kieferprodukte verwenden</p> <p>15. Die Räume lüften wenn die Maschine mit Waschmittel benutzt wird</p> <p>16. Keine harte, lange oder scharfkantige Gegenstände aufsaugen damit die Saugdüsen nicht beschädigt werden und der Saugkreislauf nicht verstopft wird</p> <p>17. Das Gerät darf nur für die dafür vorgesehene Anwendung benutzt werden (siehe Arbeitsanleitung)</p> <p>18. Gerät innen in trockene Räume benutzen und aufbewahren, Temperatur zwischen +5°C ÷ +35°C (+41°F ÷ 95°F)</p> <p>19. Gerät nicht Sonnenstrahlen und UV-Strahlen aussetzen</p>	<p>connaissances si ils ont été supervisés ou instruits à propos de l'utilisation de l'appareil de manière sûre et s'ils ont compris les risques encourus. Les enfants de devront pas jouer avec l'appareil. Le nettoyage ou la maintenance ne devra pas être effectuée par des enfants, sauf si ces derniers sont supervisés.</p> <p>8. Garder les produits détergents hors de la portée des enfants.</p> <p>9. Garder toujours loin des brosses en mouvement mains, pieds, cheveux et vêtements</p> <p>10. Ne pas passer l'appareil par dessus le câble électrique, pour éviter d'abîmer l'isolement.</p> <p><b>11. Si le câble d'électricité est abîmé ou si l'appareil semble défectueux, ne pas l'utiliser. S'adresser à un centre d'assistance autorisé Lindhaus pour les réparations.</b></p> <p>12. Ne pas aspirer d'allumettes, de cendre et de mégots allumés.</p> <p>13. Ne pas aspirer de liquides inflammables.</p> <p>14. Ne pas utiliser ni aspire d'eau de javel, de détergents pour vidanges ou à base de pin.</p> <p>15. Quand l'appareil est utilisé en ajoutant des détergents, il faut aérer les locaux.</p> <p>16. Ne pas aspirer d'objets durs, longs ou tranchants pour ne pas abîmer les suceurs aspirants et éviter toute obstruction.</p> <p>17. Utiliser l'appareil seulement à des fins indiquées dans ce manuel.</p> <p>18. Utiliser et garder l'appareil dans un endroit sec et à une température de +5°C ÷ +35°C (+41°F ÷ +95°F)</p> <p>19. Ne pas exposer l'appareil aux rayons solaires et UV</p>	<p>aparato de manera segura y entendido los peligros involucrados. No se debe permitir que los niños jueguen con el aparato. La limpieza y mantenimiento del aparato realizados por el usuario no deberán ser realizados por niños a menos que lo hagan bajo supervisión.</p> <p>8. Poner todos los productos detergentes lejos del alcance de los niños.</p> <p>9. Mantener siempre las manos, pies, pelo y ropa lejos de los cepillos en movimiento.</p> <p>10. No pasar sobre el cable eléctrico, para evitar estropear el aislamiento.</p> <p><b>11. Si el cable eléctrico está estropeado o si la maquina parece defectuosa, no la use. Dirigirse a un centro de asistencia autorizado Lindhaus para hacer las reparaciones.</b></p> <p>12. No aspire cerillas, ceniza o cigarrillos que estén encendidos.</p> <p>13. No aspire líquidos inflamables.</p> <p>14. No utilizar lavandina ni tampoco detergente para bajante o a base de pino.</p> <p>15. Cuando se utiliza el aparato con la añadidura de detergentes, hay que airear los cuartos.</p> <p>16. No aspire objetos duros, largos o afilados para no estropear las boquillas aspiradoras y evitar obstrucciones.</p> <p>17. Use la máquina para lo que se le indica y como se le describe en las instrucciones.</p> <p>18. Utilizar y reponer la máquina en un lugar interior y seco y a una temperatura de +5°C ÷ +35°C (+41°F ÷ +95°F)</p> <p>19. No exponga el aparato a los rayos solares y UV</p>
--	---	--	---	---

TABLE OF CONTENTS		INDICE		INHALTSVERZEICHNIS		TABLE DES MATIERES		INDICE	
Important safety instructions	2-3	Norme di sicurezza	2- 3	Zur besonderen Beachtung	2 - 3	Consignes des sécurité	2 -3	Instrucciones importantes de seguridad	2 -3
Grounding instructions	5					Instructions mise a terre	5	Instrucciones para toma de tierra	5
Know your machine	6	Conoscere la vostra macchina	6	Ihre Maschine kennenlernen	6	Pour connaître votre machine	6	Conozca su máquina	6
Assembly instructions	7 - 8	Messa in funzione	7 - 8	Die Maschine in Betrieb setzen	7 - 8	Montage	7 - 8	Instrucciones para el montaje	7 - 8
Operating instructions	9	Istruzioni per il funzionamento	9	Bedienung der Maschine	9	Mise en service de la machine	9	Instrucciones de funcionamiento	9
Brush pressure adjustment	10	Regolazione della pressione del rullo	10	Einstellung des Bürstendrucks	10	Réglage de la pression du rouleau	10	Regulación de la pression del rodillo	10
Spray / extraction kit	11	Kit lava tappezzerie	11	Waschkit für Stoffbezüge	11	Kit lavage tapisseries	11	Kit limpieza tapicerias	11
Maintenance	12-13-14	Manutenzione	12-13-14	Wartung	12 – 13 - 14	Entretien	12 - 13 - 14	Mantenimiento	12 – 13 - 14
Brush replacemert	15	Sostituzione rullo	15	Auswechslung der Bürstenrolle	15	Remplacement du rouleau	15	Sustitucion del rodillo	15
Parts list	16-17	Lista ricambi	16-17	Liste der Ersatzteile	16-17	Liste des pièces	16-17	Lista de piezas de recambios	16 - 17
Specifications	18	Dati tecnici	18	Technische Daten	18	Caractéristiques techniques	18	Características técnicas	18
Wiring diagram	19	Schemi elettrici	19	Elektrischer Kreislauf	19	Schémas électriques	19	Esquemas eléctricos	19
Common problems	20 – 21	Problemi comuni	20 – 21	Allgemeine probleme	20 – 21	Problems communs	20 – 21	Problemas comunes	20 – 21
Warranty	22 – 23 - 24	Garanzia	22 – 23 - 24	Garantie	22 – 23 - 24	Garantie	22 – 23 - 24	Garantía	22 – 23 - 24
<b>RECORD THE MODEL AND SERIAL NUMBER OF YOUR MACHINE AND KEEP FOR FUTURE REFERENCE.</b>		<b>REGISTRATE IL MODELLO E IL NUMERO DI SERIE DELLA VS MACCHINA E CUSTODITE PER FUTURE REFERENZE.</b>		<b>SCHREIBEN SIE SICH HIER DIE SERIENNUMMER UND DEN MODELLTYP AUF.</b>		<b>MARQUER CI-DESSOUS LE MODÈLE ET LE NUMÉRO DE SÉRIE ET LE GARDER COMME RÉFÉRENCE.</b>		<b>RECUERDE EL MODELO Y EL N° DE SERIE DE SU MÁQUINA, GUÁRDELO COMO REFERENCIA PARA EL FUTURO.</b>	
MODEL NUMBER _____		MODELLO _____		MODELLTYP _____		MODÈLE _____		MODELO _____	
SERIAL NUMBER _____		NUMERO DI SERIE _____		SERIENNUMMER _____		NUMÉRO DE SERIE _____		NÚMERO DE SERIE _____	

<ul style="list-style-type: none"> <li>- MANUFACTURER</li> <li>- COSTRUTTORE</li> <li>- HERSTELLER</li> <li>- CONSTRUCTEUR</li> <li>- CONSTRUCTOR</li> </ul>  <p>Via Belgio,22 - Zona Ind. 35127 PADOVA – ITALY <a href="mailto:vacuum@lindhaus.it">vacuum@lindhaus.it</a> <a href="http://www.lindhaus.it">www.lindhaus.it</a></p>	<p>The machine is distributed in U.S.A. by:</p>  <p>Minneapolis MN – U.S.A. P.O. Box 159 Savage, MN 55378. <a href="mailto:info@lindhaus.com">info@lindhaus.com</a> <a href="http://www.lindhaus.com">www.lindhaus.com</a></p>	<ul style="list-style-type: none"> <li>- <b>CONGRATULATIONS:</b> We wish to congratulate you on having purchased Lindhaus LW serie, certainly one of the best and technologically advanced dual motor scrubber drier. We thank you for your choice and enjoy your new LW!</li> <li>- <b>CONGRATULAZIONI:</b> Ci complimentiamo con voi per aver scelto Lindhaus LW, sicuramente una delle migliori e tecnologicamente più avanzate lava pavimenti a due motori. RingraziandoVi per la preferenza accordataci, Vi auguriamo un piacevolissimo utilizzo della Vs. nuova LW!</li> <li>- <b>GLÜCKWUNSCH:</b> Wir gratulieren Ihnen für Ihre Wahl, sicher ist Ihr Lindhaus LW einer der besten und fortschrittlichsten zweimotorigen Schrubbautomaten. Wir danken Ihnen für Ihre Vorliebe und wünschen Ihnen eine angenehme Anwendung Ihrer neuen LW.</li> <li>- <b>FELICITATIONS:</b> Nos meilleurs compliments pour avoir choisi LW , un des meilleurs aspiro-batteurs à deux moteurs fabriqué selon les technologies les plus avancées. Nous vous remercions pour la préférence et vous souhaitons une agréable utilisation de la nouvelle LW!</li> <li>- <b>CONGRATULACIONES:</b> Nos felicitamos con Ustedes por haber escogido LW, una de las mejores aspiradoras batidora de dos motores tecnológicamente más avanzada. Les agradecemos por su preferencia y les deseamos un agradable uso de esta nueva LW!</li> </ul>
--	---	---



## **FOR U.S.A. and CANADA COMMERCIAL MARKET ONLY**

**Connect to a properly grounded outlet only. See grounding instructions.**

### **GROUNDING INSTRUCTIONS IN COMMERCIAL SITUATIONS**

#### **WARNING**

This machine must be properly grounded to protect the operator from electrical shock, in a commercial environment, in accordance with safety regulations. Read the safety instructions below before operating the machine.

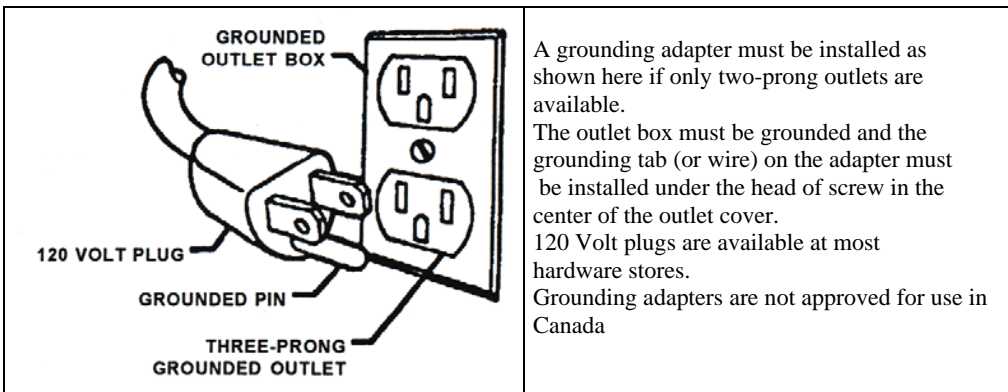
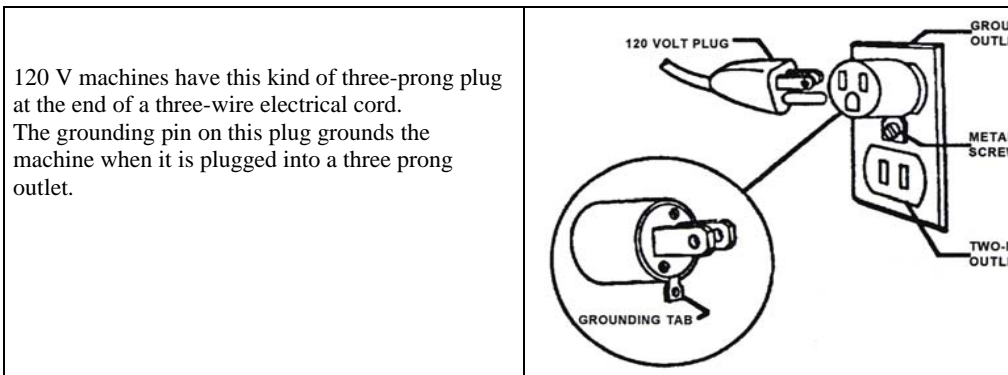

- Replace the plug if the grounding pin is damaged or broken.
- The green or (green/yellow) wire in the cord is the grounding wire.
- When replacing a plug, this wire must be attached to the grounding pin only.
- Extension cords connected to this machine should be 12 gauge, three-wire cords with three-prong plugs and outlets. Do not use extension cord more than 50 feet (15 m.) long.

#### **Technical improvements**

Lindhaus reserves the right to make technical improvements and modifications without prior notice. For this reason, the appliance can deviate in details from the technical information of the present manual.

#### **Migliorie tecniche**

Lindhaus si riserva il diritto di apportare delle migliorie tecniche e delle modifiche senza preavviso. In tal caso alcuni dettagli potranno non risultare conformi alle informazioni riportate sulla documentazione tecnica del presente manuale.

#### **Technische Verbesserungen**

Lindhaus behält sich das Recht vor, technische Verbesserungen und Änderungen ohne Vorankündigung vorzunehmen. Daher kann das Gerät in Details von technischen Angaben dieser Bedienungsanweisung abweichen.

#### **Perfectionnements techniques**

Lindhaus se réserve le droit de procéder à des perfectionnements techniques et modifications sans aucun préavis. Ainsi, certains détails pourraient être non conformes aux informations indiquées dans ce manuel.

#### **Mejoras técnicas**

Lindhaus reserva el derecho a hacer cualquier modificación y arreglo técnico sin previo aviso. Por esta razón, los detalles acerca de la maquina podrían resultar diferentes de las informaciones indicadas en el manual de información.

### **NOTE**

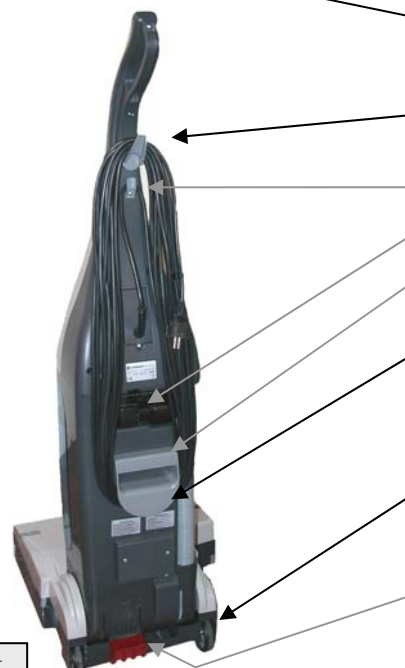
	KNOW YOUR MACHINE	CONOSCI LA TUA MACCHINA	LERNEN SIE IHRE MASCHINE KENNEN	POUR CONNAITRE VOTRE MACHINE	CONOZCA SU MÁQUINA
	Handle grip	Impugnatura	Handgriff	Poignée	Empuñadura
	Water pump / electrovalve switch	Interruttore pompa dosatrice / elettrovalvola	Wasserpumpenschalter / Elektroventil	Interrupteur pompe doseuse / électro-valve	Interruptor bomba dosador / electroválvula
	Vacuum motor switch	Interruttore aspirazione	Saugschalter	Interrupteur aspiration	Interruptor aspiración
	Main switch	Interruttore generale	Hauptschalter	Interrupteur général	Interruptor general
	Dosing cap	Tappo dosatore	Dosierungsdeckel	Bouchon doseur	Tapón dosador
	Tank release button	Gancio serbatoio	Tankentriegelungshaken	Croché réservoir	Gancho depósito
	Brush pressure adj. knob	Manopola reg. pressione rullo	Bürstendruck-Regulierungsknopf	Bouton réglage pression rouleau	Indicador regulación presión rodillo
	Electronic control lens	Spie controllo elettronico	Elektronik-Kontrollleuchten	Voyant contrôle électronique	Indicador control electrónico
	Top cover slide latches	Ganci a slitta coperchio sup.	Gleithaken für oberen Deckel	Crochets glissant couvercle sup.	Gancho corredero tapa sup.
	Side wheels	Ruote laterali	Seitliche Räder	Roues latérales	Ruedas laterales
	Front bumper	Paracolpi frontale	Frontaler Stossfänger	Pare-chocs frontaux	Antigolpes frontales
	Squeegee nozzles	Bocchette con squeegee	Düsen mit Squeegee	Suceurs avec squeegee	Boquillas con squeegee
	Side brush support	Supporto rullo laterale	Seitliche Bürstenhalterung	Support rouleau latéral	Soporte rodillo lateral
		Upper cord hook	Gancio avvolgicavo superiore	Oberer Aufwicklungshaken	Crochet enrouleur câble supérieur
Cord strain relief		Gancio passacavo	Kabelhaken	Crochet passe-câble	Gancho pasacable
Hose connector		Connettore tubo	Schlauchanschluss	Connecteur tube	Conector tubo
Carrying handle		Impugnatura di trasporto	Transport-Handgriff	Poignée de transport	Empuñadura de transporte
Lower cord hook		Gancio avvolgicavo inferiore	Unterer Aufwicklungshaken	Crochet enrouleur câble inférieur	Gancho enrollador cable inferior
Non marking rubber wheels		Ruote gommata	Gummierte Räder	Roues caoutchoutées	Ruedas de goma
	Two position foot pedal: pos. 1 quick parking pos. 2 parking with front base lifting	Pedalino a due posizioni: pos. 1 sosta pos. 2 parcheggio con sollevamento della base	Fusspedal mit zwei Positionen : Pos. 1 kurze Pause Pos. 2 parken mit Aufhebung des Fusses	Pédale à deux positions pos. 1 arrêt pos. 2 stationnement avec soulèvement de la base	Pedal de dos posiciones pos. 1 parado pos. 2 aparcamiento con levantamiento de la base



**ASSEMBLY INSTRUCTIONS**

Insert the femal connector located inside the handle/electric panel, on the male connector located on top of the vertical body until the two side safety hooks snap in.

**ISTRUZIONI PER LA MESSA IN FUNZIONE**

Inserire il connettore femmina, posto all'interno dell'impugnatura / impianto elettrico, nel connettore maschio, posto sopra il corpo verticale fino a far scattare i due ganci laterali di sicurezza.

**MONTAGE**

Den weiblichen Verbinder, der sich innerhalb des Handgriffs/elektrische Anlage befindet, in den männlichen Verbinder oberhalb des senkrechten Körpers einsetzen bis die zwei seitlichen Sicherheitshaken einschnappen. .

**MONTAGE**

Introduire le connecteur femelle placé à l'intérieur de la poignée / installation électrique, dans le connecteur mâle situé sur le corps vertical jusqu'à ce que les deux crochets latéraux de sûreté s'encastrent. Attention : le connecteur a seulement un côté pour l'introduire.

**INSTRUCCIONES PARA EL MONTAJE**

Introduzca el conector hembra puesto en el interior de la empuñadura / instalación eléctrica dentro del conector macho que está encima del cuerpo vertical, hasta que se encajen los dos ganchos de seguridad. Atención: el conector sólo tiene un lado de inserción.



Insert the handle/electric panel on top of the vertical body making sure you don't punch the water tubes and electric cords.

Alloggiare l'impugnatura / impianto elettrico nella propria sede sopra il corpo verticale facendo attenzione a non pizzicare i tubi dell'acqua ed i cavi elettrici.

Den Handgriff / elektrische Anlage oberhalb des senkrechten Körpers einfügen. Darauf achten, dass die Wasserrohre und elektrische Kabel nicht gekniffen werden.

Placer la poignée/installation électrique dans son propre logement sur le corps vertical en faisant attention à ne pas pincer les tubes de l'eau et les fils électriques.

Poner la empuñadura/instalación eléctrica dentro de su lugar encima del cuerpo vertical teniendo cuidado de no pellizcar los tubos del agua y los cables eléctricos.



Screw the 4 attached screws:  
2 on front

Fissare le 4 viti allegate:  
2 frontali

Die 4 beiliegenden Schrauben:  
2 vorne

Fixer les 4 vis incluses :  
2 frontales

Fijar los cuatro tornillos incluidos:  
2 frontales



and 2 screws on the back.

e 2 posteriori.

und 2 hinten einschrauben.

et les 2 postérieures

y 2 posteriores



Insert the aesthetic rubber cups on top of the 4 screws.

Montare gli appositi cappucci estetici sopra le 4 viti.

Die ästhetischen Kappen auf den 4 Schrauben montieren.

Monter les bouchons esthétiques sur les 4 vis.

Montar los capuchones adecuados sobre los cuatros tornillos.



Hook the cord in the upper anti stress hook located below the swivel upper cord hook

Agganciare il cavo all'apposito gancio para strappi superiore.

Das Kabel in den oberen Anti-Ruck Haken befestigen.

Enrouler le câble à son crochet anti-détachable supérieur.

Enganchar el cable al gancho adecuado gancho amortiguador superior

After use, always disconnect the plug and wind the cord between the upper and lower cord hook located on the back of the machine.

Dopo l'uso, staccare sempre la spina dalla presa di corrente ed avvolgere il cavo tra i ganci avvolgicavo superiore e inferiore situati nel retro della macchina.

Nach dem Gebrauch immer den Stecker ausziehen und das Kabel zwischen dem oberen und unteren Kabelhaken, die sich hinter der Maschine befinden, aufwickeln.

Après l'usage, débrancher toujours la fiche de la prise de courant et enrouler le câble aux crochets supérieur et inférieur situé derrière la machine.

Después del uso, siempre desenchufe la ficha de la toma de corriente y enrolle el cable entre los ganchos adecuados superior y inferior puestos detrás de la maquina.



After use, always empty the clean and dirty water tanks and carefully wash them as explained later.

Dopo l'uso, svuotare sempre il serbatoio di acqua pulita e sporca e lavarlo accuratamente come spiegato più avanti.

Nach dem Gebrauch immer den Reinwasser/Schmutzwasser Tank leeren und sorgfältig auswaschen wie auf den nächsten Seiten beschrieben.

Après l'usage vider toujours le réservoir d'eau propre et sale et le laver attentivement comme il est expliqué dans les pages suivantes.

Después del uso siempre vacíe el deposito de agua limpia y sucia y límpielo cuidadosamente como explicado más adelante.

#### INSTRUCTIONS FOR USE

#### ISTRUZIONI PER IL FUNZIONAMENTO

#### ANWEISUNGEN FÜR DIE ARBEITSWEISE

#### INSTRUCTIONS POUR LE FONCTIONNEMENT

#### INSTRUCCIONES PARA EL FUNCIONAMIENTO

A. Fill the tank with drinkable water **at ambient temperature** until the indicated level (2,6 lt.)

A. Riempire il serbatoio con acqua potabile **a temperatura ambiente** fino al livello indicato (2,6 lt.).

A. Den Tank mit **Raumtemperatur** Trinkwasser bis zur angezeigten Stufe auffüllen (2,6 lt.).

A. Remplir le réservoir d'eau potable **à température ambiante** jusqu'au niveau indiqué (2,6 l.).

A. Llenar el deposito de agua potable **a temperatura ambiente** hasta el nivel indicado (2,6lt.).







B. Fill the dosing cap until the indicated level (26ml = 1%) with the Lindhaus detergent suitable to the floor to be washed. Pour the content of the cap into the clean water tank and close the tank with the same cap.

C. Remount the tank into the machine positioning it in the lower guide and rotating it until the upper blocking hook snaps in.

### LINDHAUS DETERGENTS FOR HARD FLOORS

**All products are concentrated and need to be watered down 1/100**

#### 1. NEUTROLUX

Suitable to wash any kind of hard floor. If the floor is shiny, it does not remove brightness, whereas if it is mat, it leaves it slightly shiny.

#### 2. ACTIPLUS

Suitable to remove mineral greases and oils.

Suitable to remove animal and vegetable oils and greases.

#### 3. TEXTILE

Suitable to clean textile surfaces with the injection / extraction kit.

**ATTENTION: if you don't have the Lindhaus detergents available, wash the floors with water only.**

Put the machine in working position, insert the water tank making sure the hook is all the way UP

B. riempire il tappo dosatore fino al livello indicato (26ml. 1%) con il prodotto Lindhaus adatto al pavimento da lavare. Versare il contenuto del tappo nel serbatoio di acqua pulita e chiudere il serbatoio con il tappo stesso.

C. Rimontare il serbatoio nella macchina posizionandolo nell'apposito nottolino inferiore e facendolo ruotare fino a far scattare il gancio di arresto superiore.

### PRODOTTI DETERGENTI LINDHAUS PER PAVIMENTI DURI

**Tutti prodotti concentrati da diluire al 1/100**

#### 1. NEUTROLUX

Adatto al lavaggio di qualsiasi pavimento duro. Se il pavimento è lucido, non toglie lucentezza, mentre se è opaco, lo lascia leggermente lucido.

#### 2. ACTIPLUS

Adatto alla rimozione di grassi ed olii minerali.

Adatto alla rimozione di olii e grassi animali e vegetali.

#### 3. TEXTILE

Adatto alla pulizia di superfici tessili con kit iniezione / estrazione.

**ATTENZIONE: Se non avete i detergenti Lindhaus a disposizione, lavate i pavimenti con solo acqua.**

Inclinare la macchina in posizione di lavoro, inserire il serbatoio e accertarsi che il gancio sia tutto SU

B. Den Dosierungsdeckel bis zur angezeigten Stufe (26 ml = 1%) mit dem geeigneten Lindhaus Waschmittel auffüllen. Den Deckelinhalt in den Behälter mit sauberem Wasser leeren und den Tank mit demselben Deckel schliessen.

C. Den Tank wieder auf die Maschine aufmontieren. Darauf achten, dass er in die dafür vorgesehene untere Klinke gestellt wird, dann rollen bis der obere Haken einschnappt.

### LINDHAUS WASCHMITTEL FÜR HARTE BÖDEN

**Die Produkte sind alle konzentriert und müssen 1/100 verdünnt werden**

#### 1. NEUTROLUX

Geeignet für die Reinigung aller harten Böden. Falls der Boden glänzend ist, wird der Glanz nicht entfernt, falls er matt ist, bleibt er leicht glänzend.

#### 2. ACTIPLUS

Geeignet für die Entfernung von Fett und Mineralöle.

Geeignet für die Entfernung von tierische und pflanzliche Fette und Öle.

#### 3. TEXTILE

Geeignet für die Reinigung von Textiloberflächen mit dem Injektions / Extraktions-Kit.

**ACHTUNG: Falls sie keine Lindhaus Waschmittel zur Verfügung haben, waschen sie den Boden nur mit Wasser.**

Die Maschine in arbeits position bringen, den Tank einsetzen und sicherstellen, dass der Haken ganz oben ist

B. remplir le bouchon doseur jusqu'au niveau indiqué ( 26ml. 1%) avec du produit Lindhaus indiqué pour le sol à laver. Verser le contenu du bouchon dans le réservoir d'eau propre et fermer le réservoir le même bouchon.

C. Remonter le réservoir dans la machine en le positionnant dans sa demi coque inférieure et en le faisant tourner jusqu'à faire cliquer le crochet d'arrêt supérieur.

### PRODUIT DETERGEANT LINDHAUS POUR SOLS DURS

**Tous des produits concentrés à diluer à 1/100**

#### 1. NEUTROLUX

Indiqué pour le lavage de tout sol dur. Si le sol est brillant, il le reste, s'il est opaque, il le laisse légèrement brillant.

#### 2. ACTIPLUS

Indiqué pour enlever toute graisse et huile minérale.

Indiqué pour enlever toute huile et graisse animale et végétale.

#### 3. TEXTILE

Indiqué pour le nettoyage des surfaces textiles avec le kit injection / extraction.

**ATTENTION: Si vous n'avez pas de détergents Lindhaus à disposition, laver vos sols seulement avec de l'eau.**

Incliner la machine en position de travail, introduire le bac et s'assurer que la dent soit bien entrée.

B. Llenar el tapon dosador hasta el nivel indicado (26ml. 1%) con producto Lindhaus indicado según el piso que hay que limpiar. Echar el contenido del tapón en el depósito de agua limpia y cerrar con el tapón mismo.

C. Remontare l deposito en la maquina poniéndolo en su semicáscara inferior y haciéndolo girar hasta que salte el gancho de paro superior.

### PRODUCTOS DETERGENTES LINDHAUS PARA PISOS Duros

**Todos los productos concentrados para diluir 1/100**

#### 1. NEUTROLUX

Adecuado para el lavado de cualquier piso duro. Si el piso es brillante, no quita el brillo, mientras si es opaco, le da un brillo ligero.

#### 2. ACTIPLUS

Adecuado para remover las grasas y aceites minerales.

Adecuado para remover aceites y grasas animales y vegetales.

#### 3. TEXTILE

Indicado para la limpieza de superficies textiles con el kit inyección / extracción.

**ATENCIÓN: Si no tienen detergentes Lindhaus a su disposición, limpiar los pisos con sólo agua.**

Inclinar la máquina en posición de trabajo, introducir el depósito y asegurarse de que el gancho esté cerrado.



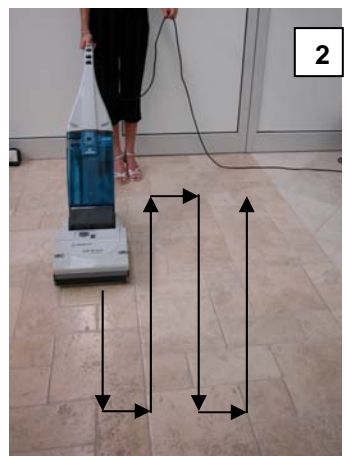

### BRUSH HEIGHT ADJUSTMENT

Your Lindhaus scrubber has various safety devices to protect the components from damages due to overload. The electronic circuit that activates the red light on the base indicates that the motor is overloaded because there is too much pressure on the brush roll. If the overload is excessive, the circuit will switch off the brush motor and the red light will stay on.

### CORRECT BRUSH PRESSURE ADJUSTMENT

**STEP 1:** With the machine ON and the handle in operating position, slowly rotate the brush adjustment knob to the Pos. MAX. **STEP 2:** if during the scrubbing, the red light will turn ON, slowly turn the knob counterclockwise until the red light will turn OFF. **NOTE:** the adjustment is correct with red light OFF or intermittent. Only if the red light is constantly ON, adjust the brush pressure as STEP 2.

### CORRECT USE OF THE LINDHAUS SCRUBBER

After switching on all the 3 switches, the washing can start following the direction of the arrows (picture 1) **without resting on one place with the machine on.** This way the washing and the drying will be perfect without leaving wet areas. In order to save detergent up to 50%, in case of washing of shiny, delicate and not particularly dirty floors it is possible to switch on the pump when going forwards and switching it off when going backwards. In case of rough floors, for outside or hygroscopic like porous tiles etc. it is advisable to leave the pump always on. In case of big surfaces it is advisable to wash following the procedure in picture 2. **When the clean water is finished, switch OFF the pump/electrovalve to avoid overheating.**

### DISPOSITIVO PER REGOLARE L'ALTEZZA

La vs. lava-asciuga pavimenti Lindhaus ha diversi dispositivi di sicurezza per proteggere i componenti da danni dovuti a sovraccarico. Il circuito elettronico che mette in funzione la spia rossa sulla base indica che il motore è in sovraccarico perché c'è troppa pressione sul rullo. Se il sovraccarico è eccessivo il circuito spegnerà il motore elettrospazzola e la spia rossa rimarrà accesa.

### CORRETTA REGOLAZIONE DELLA PRESSIONE RULLO

**PASSO 1:** con la macchina accesa e con l'impugnatura in posizione di lavoro, ruotate lentamente in senso orario il regolatore fino a raggiungere la Pos. MAX. per ottenere la massima efficacia pulente. **PASSO 2:** se durante il lavaggio si accende la spia rossa, ruotare il regolatore lentamente in senso antiorario fino a che la spia si spegne. **NOTA:** la regolazione è corretta con spia rossa spenta o intermittente. Solo in caso di spia rossa accesa fissa, intervenire come da passo 2.

### CORRETTO USO DELLA LAVASCIUGA LINDHAUS

Dopo aver acceso i 3 interruttori, **senza mai sostare su un punto con la macchina accesa**, iniziare il lavaggio seguendo la direzione delle frecce (fig. 1) In questo modo il lavaggio e l'asciugatura saranno perfetti senza lasciare zone bagnate. Per risparmiare detergente fino al 50%, nel caso del lavaggio di pavimenti lucidi, delicati e non particolarmente sporchi, è possibile accendere la pompa andando avanti e spegnerla tornando indietro. Nel caso di pavimenti grezzi, da esterni o igroscopici come cotto ecc. è consigliabile lasciare la pompa sempre accesa. Nel caso di grandi superfici è consigliabile lavarle seguendo l'andamento indicato in (fig. 2) **Quando finisce l'acqua pulita, spegnere subito l'interruttore Pompa o Elettrovalvola per evitare il surriscaldamento.**

### SAUGBÜRSTEN HÖHENVERSTELLUNG

Ihr Lindhaus Boden Schrubbautomat hat verschiedene Sicherheitsvorrichtungen um die Bestandteile vor Überlastungsschäden zu schützen. Die Elektronikschaltung, welche die rote Kontrolllampe auf dem Fuss betätigt, zeigt an, dass der Motor überlastet ist, weil die Bürstenrolle unter zu viel Druck steht. Falls die Überlastung übermässig ist, stellt die Elektronikschaltung den Motor der Elektrobürste ab und die rote Leuchte bleibt an.

### KORREKTE REGELUNG DES DRUCKS AUF DER BÜRSTENROLLE

**SCHRITT 1:** Bei eingeschalteter Maschine und mit Griff in normaler Arbeitsstellung, den Regler langsam im Uhrzeigersinn drehen, bis die Pos. MAX erreicht ist. **SCHRITT 2:** Falls während des Waschens die rote Kontrolllampe aufleuchtet, den Regler im Gegenuhrzeigersinn drehen, bis sich die rote Kontrolllampe ausschaltet. **ANMERKUNG:** Wenn die rote Kontrolllampe ab und zu aufleuchtet während die Maschine arbeitet, ist die Regelung korrekt, wenn sie hingegen immer anbleibt, regulieren wie Schr. 2. **KORREKTE ANWENDUNG DES SCHRUBBAUTOMATS**

Nachdem alle 3 Schalter eingeschaltet sind, mit dem Waschen beginnen wie mit den Pfeilen (Bild 1) gezeigt, **ohne mit der eingeschalteten Maschine an einer Stelle stehenzubleiben.** Auf diese Weise wird das Waschen und Trocknen perfekt ohne nasse Stellen zu hinterlassen. Um bis zu 50% Waschmittel zu sparen, kann beim Waschen von glänzenden, heiklen und nicht besonders schmutzigen Böden beim vorwärts gehen die Pumpe eingeschaltet werden und beim rückwärts gehen ausgeschaltet werden. Im Falle von groben Böden, für aussen oder hygroscopisch wie Backstein etc. ist es empfehlenswert die Pumpe immer eingeschaltet zu lassen. Bei grossen Oberflächen ist es empfehlenswert zu waschen wie in Bild 2 gezeigt. **Sobald das Reinwasser aufgebraucht ist, sofort die Pumpe/Elektroventil ausschalten um Überhitzung zu vermeiden.**

### CONTROLE ELECTRONIQUE DE SURCHARGE

Votre autolaveuse pour sols Lindhaus LW possède plusieurs dispositifs de sécurité pour protéger les composants contre tout danger de surcharge. Le circuit électronique avec le voyant rouge, indique que le moteur est en surcharge, car il y a trop de pression sur le rouleau. Si la surcharge est excessive, le circuit arrêtera le moteur de la brosse électronique et le voyant rouge restera allumé.

### CORRECT REGLAGE DE LA PRESSION DU ROULEAU

**PAS 1:** avec la machine allumée et avec la poignée en position de travail, tourner doucement le régulateur en sens horaire jusqu'à atteindre la Pos. MAX pour obtenir le maximum d'efficacité nettoyante. **PAS 2:** si pendant le lavage le voyant rouge s'allume, tourner doucement le régulateur en sens anti-horaire, jusqu'à ce que le voyant s'éteigne. **REMARQUE:** le réglage est correct avec le voyant rouge éteint ou intermittent. Seul en cas où il reste allumé fixe, il faut intervenir comme dans le pas 2.

### CORRECT USAGE DE L'AUTOLAVEUSE LINDHAUS

Quand le rouleau est en marche, ne jamais garder la machine arrêté s'ur un seul point. La vitesse élevée de la rotation du rouleau pourrait abîmer les sols délicats. Après avoir allumer les 3 interrupteurs, **sans jamais s'arrêter sur un seul point avec la machine allumée**, commencer le lavage en suivant la direction des flèches (fig. 1). De cette façon le lavage et le séchage seront parfaits sans laisser de zones mouillées. Pour épargner du détergeant jusqu'à 50%, en cas de lavage de sols non particulièrement sales, il est possible d'allumer la pompe en allant en avant et de l'éteindre en allant en arrière. En cas de sols mat, d'extérieur ou igroscopique come cuit etc, il est conseillé de laisser la pompe toujours allumée. En cas de grandes surfaces il est conseillé de les laver en suivant les instructions indiquées dans la (fig.2) **Quand l'eau propre finit, éteindre tout de suite l'interrupteur Pompe ou électrovalve afin d'éviter tout surchauffage.**

### CONTROL ELECTRONICO DE SOBRECARGA

Su fregadora de pisos Lindhaus LW tiene varios dispositivos de seguridad para proteger los componentes de daños debidos a problemas de sobrecarga. El circuito electrónico que con la luz indicadora roja, indica que el motor está sobrecargado porque hay demasiado presión sobre el rodillo. Si la sobrecarga es excesiva, el circuito desconectará el motor del cepillo y la luz roja permanecerá encendida.

### CORRECTA REGULACIÓN DE LA PRESIÓN DEL RODILLO

**PASO 1:** con la máquina encendida y con el mango en posición de trabajo, giren lentamente el regulador en el sentido horario hasta lograr la Pos. MAX para obtener la mejor eficacia limpiadora. **PASO 2:** si durante el lavado se enciende la luz roja, giren el regulador lentamente en sentido antihorario hasta que la luz roja se apague. **NOTA:** la regulación es correcta con la luz roja apagada o intermitente. Sólo en caso de luz roja encendida fija, actuar como en el paso 2.

### CORRECTO USO DE LA FREGADORA LINDHAUS.

Quando el rodillo está girando, nunca se debe tener parada la máquina en el mismo sitio. La alta velocidad de giros podría dañar los pisos delicados. Trás encender los 3 interruptores, **sin para nunca la máquina encendida en el mismo sitio**, empezar el lavado siguiendo la dirección de las flechas (fig.1). De esta manera el lavado y secado serán perfectos sin dejar zonas mojadas. Para ahorrar detergente hasta 50%, en caso de lavado de pisos brillantes, delicados y no mucho sucios, es posible encender la bomba cuando se va por adelante y apagarla mientras regresa. En caso de pisos brutos o higroscópicos como cocido etc, es aconsejable dejar la bomba siempre encendida. En caso de superficies anchas, es aconsejable limpiar siguiendo la marcha indicada en (fig.2). **Quando termine el agua limpia, apague enseguida el interruptor Bomba o electroválvula para evitar que se sobrecaliente.**



**SPRAY / EXTRACTION KIT**  
(optional only on pump version)

Your scrubber is also a handy upholstery washer.  
Rotate the connector blocking lever upwards. Pull out the connector energetically.

**NEVER REMOVE THE CONNECTOR BY PULLING THE FLEXIBLE HOSE**

Insert the connector placed at the end of the upholstery wash hose. Rotate downwards the hook lever.



Switch on the main-, the pump- and the suction switches.  
This way the machine is ready to wash your upholstery.



If the dirt is particularly stubborn, we recommend to add 1% of Lindhaus detergent specifically for textiles to the water in the tank.

Once the upholstery washing is finished, **switch off the main switch of the machine, disconnect the plug**, let the water in pression discharge by pressing the lever under the handle.

Remove the hose connector repeating contrary the assembly instructions and remount the suction hose of the machine.



Using the extension hoses available in the upholstery wash kit, it is possible to wash with the injection/extraction system not delicate rugs and carpets.

**SPRAY / EXTRACTION KIT**  
(optional)

The kit in the picture includes:  
- Flex hose with handle  
- N° 2 extension hoses  
- Small nozzle with injector

- Window cleaning tool



**KIT LAVAGGIO TAPPEZZERIE**  
(optional solo su versione con pompa)

La vs. lava pavimenti è anche un comodo lava tappezzerie.  
Ruotare la leva di bloccaggio bocchettone verso l'alto.  
Sfilare il bocchettone con una certa forza.

**NON SFILARE MAI IL BOCCHETTONE TIRANDO IL TUBO FLESSIBILE**

Infilare il bocchettone posto all'estremità del tubo lava tappezzerie.  
Ruotare verso il basso la leva di aggancio.

Accendere l'interruttore generale, l'interruttore pompa e l'interruttore aspirazione.  
In questo modo la macchina è pronta per lavare ed aspirare le vs. tappezzerie.

Se lo sporco è particolarmente ostinato, consigliamo di aggiungere all'acqua nel serbatoio anche 1% di detergente Lindhaus specifico per tessuti.

Finito il lavaggio tappezzerie, **spegnere l'interruttore generale della macchina, staccare la spina di corrente**, far fuoriuscire l'acqua in pressione schiacciando la leva sotto l'impugnatura.

Togliere il bocchettone del tubo ripetendo all'inverso le istruzioni per il montaggio e rimontare il tubo aspirante della macchina.

Utilizzando i tubi prolunga presenti nel kit lava tappezzerie, è possibile lavare ad iniezione / estrazione, tappeti e moquette non delicati.

**KIT LAVA TAPPEZZERIE**  
(optional)

Il kit nella foto comprende:  
- Tubo flex con impugnatura  
- N°2 tubi prolunga  
- Bocchetta piccola con ugello

- Bocchetta lava vetri

**WASCH-KIT FÜR STOFFBEZÜGE**  
(freigestellt nur für Pumpenversion)

Ihr Schrubbautomat ist auch ein bequemer Reinerger für Stoffbezüge.  
Den Hebel, der den Rohrstutzen festhält, nach oben drehen und den Rohrstutzen mit etwas Kraft herausziehen.

**DEN ROHRSTUTZEN NIEMALS DURCH ZIEHEN DES FLEXIBLEN SCHLAUCHS ENTFERNEN**

Den Rohrstutzen, der sich am Ende des Wasch-Kits für Stoffbezüge befindet, einsetzen. Den Einhak-Hebel nach unten drehen.

Den Hauptschalter, den Pumpenschalter und den Saugschalter einschalten.  
Auf diese Art und Weise ist die Maschine bereit, um Ihre Stoffbezüge zu waschen und zu saugen.

Falls der Schmutz besonders hartnäckig ist, schlagen wir vor, dem Wasser auch 1% Lindhaus Waschmittel spezifisch für Textilien beizugeben.

Nach Beendigung dieses Vorgangs, **den Hauptschalter ausschalten, den Netzstecker ausstecken** und das Druckwasser ausfließen lassen, indem der Hebel unterhalb des Handgriffs gedrückt wird.

Den Rohrstutzen herausnehmen und alle Montageanweisungen in umgekehrter Folge wiederholen. Das Saugrohr wieder aufmontieren.

Durch die Anwendung der Verlängerungsrohre, die im Wasch-Kit für Stoffbezüge vorhanden sind, kann man mit dem Injektions-/Extraktions-System nicht heikle Teppiche und Läufer reinigen.

**WASCH-KIT FÜR STOFFBEZÜGE**  
(freigestellt)

Der Kit im Foto umfasst:  
-Flexibler Schlauch mit Handgriff  
- N° 2 Verlängerungsrohre  
- Kleine Düse mit Spritzer

- Scheibenreinigungs-Kit

**KIT LAVAGE TAPISSERIES**  
(en option seulement sur version avec pompe)

Votre autolaveuse est aussi un pratique lave-tapisserie  
Tourner le levier de blocage du raccord vers le haut.  
Oter le raccord avec une certaine force.

**NE JAMAIS ENLEVER LE RACCORD EN TIRANT PAR LE TUBE FLEXIBLE**

Enfiler le raccord placé à l'extrémité du tube lave-tapisseries.  
Tourner vers le bas le levier d'accrochage.

Allumer l'interrupteur général, l'interrupteur de la pompe et l'interrupteur d'aspiration.  
De cette façon, la machine est prête pour laver et aspirer vos tapisseries.

Si la saleté est particulièrement obstiné, nous vous conseillons d'ajouter à l'eau du réservoir, même 1% de détergent Lindhaus spécifique pour tissus.

Terminé le lavage des tapisseries, **éteindre l'interrupteur général de la machine, débrancher la prise de courant**, faire sortir l'eau en pression, en appuyant sur le levier sous la poignée.

Enlever le raccord du tube en répétant à l'envers les instructions pour le montage et remonter le tube aspirant de la machine.

En utilisant les tubes rallonge présents dans le kit lave-tapisseries, il est possible de laver à injection/extraction les tapis et moquettes non délicats.

**KIT LAVE-TAPISSERIES**  
(en option)

Le kit dans la photo contient :  
- tube flex avec poignée  
- n° 2 tubes rallonge  
- petit suceur avec gicleur

- Kit lave-vitres

**KIT LIMPIEZA TAPICERIAS**  
(opcional solo sobre version con bomba)

Su fregadora de pisos es también una practica lava-tapicerías.  
Girar la palanca de bloqueo del empalme hacia arriba.  
Soltar el empalme con cierto esfuerzo.

**NUNCA QUITE EL EMPALME TIRANDO POR EL TUBO FLEXIBLE**

Introducir el empalme puesto a la extremidad del tubo lava-tapicerías.  
Girar la palanca de enganche hacia abajo.

Encender el interruptor general, el interruptor de la bomba y el interruptor de aspiración.  
De esa manera la maquina está lista para limpiar y aspirar sus tapicerías.

En caso de suciedad particularmente obstinada, aconsejamos añadir al agua del depósito 1% de detergente Lindhaus específico para tejidos.

Una vez acabada la limpieza de tapicerías, **apagar el interruptor general de la maquina, desenchufar la toma de corriente**, dejar salir el agua bajo presión, presionando la palanca debajo de la empuñadura.

Soltar el empalme del tubo repitiendo al contrario las instrucciones para el montaje y montar otra vez el tubo aspirante de la máquina.

Utilizando los tubos alargadores presentes en el kit lava tapicerías es posible limpiar por inyección / extracción las alfombras y moquetas no delicadas.

**KIT LAVA TAPICERIAS**  
(opcional)

El kit en la foto incluye:  
- tubo flex con empuñadura  
- n° 2 tubos alargadores  
- boquilla pequeña con espita

- Juego lav cristales





## **CAUTION!**

**ALWAYS DISCONNECT THE POWER CORD BEFORE PERFORMING ANY MACHINE MAINTENANCE.**

After using the machine it is important to effect some easy maintenance operations in order to assure the machine a long lifetime.

**AFTER USE, ALWAYS EMPTY THE TANKS AND EFFECT THE FOLLOWING MAINTENANCE OPERATIONS:**

### **1. TANK WASHING**

Remove the tank from the machine.  
Empty completely the dirty water in a WC or in waste water.

Unhook the lever behind the filterhousing and separate the tank from the filterhousing.

Wash the inside of the tank with room temperature water and a non abrasive sponge.

Rinse well both the clean water and the dirty water tank.

### **2. WASHING OF THE MOTOR PROTECTION FILTER**

The filter is placed in the filter housing above the tank.

Unhook the transparent filter cover and remove the filter.

## **ATTENZIONE!**

**STACCARE SEMPRE LA SPINA DALLA PRESA DI CORRENTE PRIMA DI ESEGUIRE QUALSIASI MANUTENZIONE.**

Dopo l'uso della macchina è importante per ottenere la massima durata, effettuare semplici operazioni di manutenzione.

**A FINE UTILIZZO, SVUOTARE SEMPRE I SERBATOI ED EFFETTUARE LE SEGUENTI OPERAZIONI DI MANUTENZIONE:**

### **1. LAVAGGIO DEL SERBATOIO**

Togliere il serbatoio dalla macchina.  
Svuotare completamente l'acqua sporca su un WC o su uno scarico di acque nere.

Sganciare la leva dietro il portafiltro e separare il serbatoio dal portafiltro stesso.

Lavare l'interno del serbatoio con acqua a temperatura ambiente e l'aiuto di una spugna non abrasiva.

Risciacquare bene entrambi i serbatoi di acqua pulita e di recupero.

### **2. LAVAGGIO DEL FILTRO PROTEZIONE MOTORE**

Il filtro è posto nel porta filtro sopra il serbatoio.

Sganciare il coperchio filtro trasparente e togliere il filtro.

## **ACHTUNG!**

**DAS NETZKABEL IMMER AUS DER STECKDOSE ZIEHEN, WENN DIE MASCHINE WEGGERÄUMT ODER GEWARTET WIRD.**

Damit Ihnen die Maschine lange erhalten bleibt ist es wichtig, nach dem Gebrauch einige einfache Wartungsarbeiten durchzuführen.

**NACH DEM GEBRAUCH IMMER DIE BEHÄLTER LEEREN UND DIE FOLGENDEN WARTUNGSARBEITEN DURCHFÜHREN:**

### **1. REINIGUNG DES TANKS**

Den Tank abmontieren.  
Das schmutzige Wasser in einem WC oder in einem Schmutzwasserabfluss leeren.

Den Hebel hinter dem Filtergehäuse abhaken und den Tank vom Filtergehäuse trennen.

Das Innere des Tanks mit Raumtemperatur-Wasser und mit Hilfe eines scheuerfreien Schwamms auswaschen.

Den Reinwasser- und den Schmutzwasserbehälter gut ausspülen.

### **2. AUSWASCHEN DES MOTORSCHUTZFILTERS**

Der Filter befindet sich im Filtergehäuse oberhalb des Tanks.

Den durchsichtigen Filterdeckel abhaken und den Filter herausnehmen.

## **ATTENTION!**

**DEBRANCHER TOUJOURS LE CABLE D'ALIMENTATION AVANT TOUT TRAVAUX D'ENTRETIEN.**

Après l'utilisation de la machine il est important, afin d'obtenir le maximum de durée, d'effectuer de simples opérations de maintenance.

**APRES L'UTILISATION, VIDER TOUJOURS LES RESERVOIRS ET EFFECTUER LES OPERATIONS SUIVANTES DE MAINTENANCE :**

### **1. LAVAGE DU RESERVOIR**

Enlever le réservoir de la machine.  
Vider complètement l'eau sale dans un WC ou à une vidange.

Décrocher le levier derrière le porte-filtre et séparer le réservoir du porte-filtre.

Laver l'intérieur du réservoir à l'eau à température ambiante à l'aide d'une éponge non abrasive.

Rincer bien les deux réservoirs d'eau propre et de récupération.

### **2. LAVAGE DU FILTRE PROTECTION MOTEUR**

Le filtre est placé dans le porte-filtre sur le réservoir.

Oter le couvercle filtre transparent et enlever le filtre.

## **¡ATENCIÓN!**

**DESCONECTE SIEMPRE EL CABLE ANTES DE LLEVAR A CABO CUALQUIER MANTENIMIENTO**

Después del uso de la máquina, es importante, para obtener la duración máxima, hacer la siguientes sencillas operaciones de mantenimiento

**AL FINAL DE USO, VACIAR SIEMPRE LOS DEPÓSITOS Y EFECTUAR LAS SIGUIENTES OPERACIONES DE MANTENIMIENTO:**

### **1. LIMPIEZA DEL DEPÓSITO**

Quitar el depósito de la máquina.  
Vaciar completamente el agua sucia en un WC o en un bajante.

Desenganchar la palanca detrás del porta filtro y separar el depósito del porta filtro mismo.

Limpiar el interior del depósito con agua a temperatura ambiental con una esponja no abrasiva.

Enjuague bien ambos depósitos de agua limpia y de recuperación.

### **2. LIMPIEZA DEL FILTRO PROTECCIÓN MOTOR**

El filtro está puesto en el porta filtro sobre el depósito.

Desenganchar la tapa filtro transparente y sacar el filtro.



Wash the filter under running room temperature water and wring it so that the water can flow out.

In order to speed up the drying, you can use compressed dehumidified air.

**Do not remount the filter before it is completely dry.**

### 3. WASHING OF THE FILTERHOUSING / FLOAT SYSTEM

After removing the motor protection filter, also wash with room temperature water the whole filterhousing, on top (filter zone) and underneath (float system zone).

After the washing procedure, remount the tank in the machine.

### REMOUNTING THE FILTER HOUSING IN THE TANK

Hook the filter housing in the tank paying attention that the front tooth is correctly inserted. Then rotate the filter housing completely until the gasket adheres perfectly to the tank.

Once the filter housing is perfectly installed forming a continuous line with the tank, hook the back lever.

### 4. WASHING THE PUMP PROTECTION FILTERS

Remove the water tank.

With a punch, remove the plastic filter and consequently the light blue sponge filter. Wash both filters **A** every 3 times you use the machine and replace the filters kit if necessary. If you don't use the original Lindhaus detergents, the filters may clog more often. Filtre **B** needs to be replaced at least once a Year.

### 5. WASHING OF THE SUCTION NOZZLES

After each use, the suction nozzles will become dirty. Hair will be held back and will have to be removed.

Remove the upper cover of the base unsliding the two side latches.

Lavare il filtro con acqua corrente a temperatura ambiente e strizzarlo al fine di far defluire l'acqua.

Per velocizzare l'asciugatura, si può usare aria compressa deumidificata.

**Non rimontare il filtro fino a quando non sia completamente asciutto.**

### 3. LAVAGGIO DEL PORTA FILTRO / GALLEGGIANTE

Dopo aver tolto il filtro protezione motore, lavare con acqua a temp. ambiente anche tutto il porta filtro sia sopra (zona filtro) che sotto (zona galleggiante)

Finite le operazioni di lavaggio, rimontare il serbatoio nella macchina.

### RIMONTARE LA SEDE FILTRO NEL SERBATOIO

Agganciare la sede filtro nel serbatoio facendo attenzione ad inserire correttamente il dente anteriore e poi ruotare la sede filtro completamente fino a far aderire perfettamente la guarnizione al serbatoio.

Quando il porta filtro è perfettamente in sede fino a formare una linea continua con il serbatoio, agganciare la leva dietro.

### 4. LAVAGGIO DEI FILTRI PROTEZIONE POMPA

Rimuovere il serbatoio.

Con una pinza, sfilare il filtro in plastica e di conseguenza il filtro in spugna azzurro. Lavare bene entrambi i filtri **A** ogni tre volte la macchina viene usata e sostituire il kit filtri se necessario. Se non vengono usati i detergenti originali Lindhaus i filtri possono ostruirsi più frequentemente. Il filtro **B** deve essere sostituito almeno una volta l'anno.

### 5. LAVAGGIO DELLE BOCCHETTE ASPIRANTI

Dopo ogni utilizzo, le bocchette aspiranti si sporcheranno. Peli e capelli si fermeranno e dovranno essere rimossi.

Togliere il coperchio superiore della base, sganciando le due slitte laterali.

Den Filter unter fließendem Raumtemperatur-Wasser auswaschen und auswinden, damit das Wasser ausfließen kann. Um die Trocknung zu beschleunigen, kann entfeuchte Pressluft verwendet werden.

**Den Filter nicht wieder aufmontieren bevor er vollkommen trocken ist.**

### 3. AUSWASCHEN DES FILTERGEHÄUSES / SCHWIMMERS

Den Motorschutzfilter herausnehmen und auch das ganze Filtergehäuse oben (Filterzone) wie unten (Schwimmerzone) auswaschen.

Nach diesem Waschvorgang den Tank wieder in die Maschine aufmontieren.

### DAS FILTERGEHÄUSE WIEDER IM TANK EINMONTIEREN

Das Filtergehäuse im Tank einhaken indem darauf geachtet wird, dass der vordere Zahn korrekt eingefügt wird. Dann das Filtergehäuse komplett drehen bis die Dichtung perfekt am Tank haftet. Wenn das Filtergehäuse perfekt sitzt, sodass mit dem Tank eine durchgehende Linie geformt wird, den hinteren Hebel einhaken.

### 4. AUSWASCHEN DER PUMPENSCHUTZ FILTER

Den Tank entfernen.

Den Plastikfilter mit einer Zange entfernen und demzufolge den hellblauen Schwammfilter. Beide Filter **A** jeweils nach drei Anwendungen der Maschine auswaschen und den Filterkit falls notwendig auswechseln. Falls keine originalen Lindhaus Waschmittel verwendet werden, können sich die Filter öfter verstopfen.

Filter **B** sollte wenigstens einmal im Jahr ersetzt werden.

### 5. AUSWASCHEN DER SAUGDÜSEN

Nach jeder Anwendung werden die Saugdüsen verschmutzt. Haare und anderes bleiben hängen und müssen entfernt werden.

Den oberen Deckel des Fußes entfernen und die zwei seitlichen Gleitöffnungen loslösen.

Laver le filtre à l'eau courante à température ambiante et le tordre afin d'enlever l'eau.

Pour un séchage rapide, on peut utiliser de l'air comprimée déshumidifié.

**Ne pas remonter le filtre avant qu'il ne soit complètement sec.**

### 3. LAVAGE DU PORTE FILTRE / FLOTTEUR

Après avoir enlever le filtre de protection du moteur, laver à l'eau à temp. ambiante tout le porte-filtre, soit dessus (zone filtre), soit dessous (zone flottante).

Terminé les opérations de lavage, remonter le réservoir dans la machine.

### REMONTER LE LOGEMENT FILTRE DANS LE RESERVOIR

Accrocher le logement filtre dans le réservoir en faisant attention à insérer correctement la dent antérieure et en pivotant ensuite complètement le logement filtre jusqu'à faire adhérer parfaitement le joint au réservoir. Quand le porte filtre est parfaitement dans son logement et forme une ligne continue avec le réservoir accrocher le levier derrière.

### 4. LAVAGE DES FILTRES PROTECTION POMPE

Enlever le réservoir.

A l'aide d'une pince, enlever le filtre en plastique et ensuite le filtre en éponge bleu. Laver bien les deux filtres **A** toutes les trois fois que la machine est utilisée et remplacer le kit filtre s'il est nécessaire. Si les détergents utilisés ne sont pas originaux Lindhaus, les filtres peuvent se boucher plus souvent. Le filtre **B** doit être remplacé au moins une fois par an.

### 5. LAVAGE DES SUCEURS ASPIRANTS

Après chaque utilisation, les suceurs se saliront. Poils et cheveux devront être enlevés.

Enlever le couvercle supérieur de la base, en décrochant les deux entraîneurs latéraux.

Lavar el filtro con agua corriente a temperatura ambiental y estrujarlo para que el agua fluye.

Para un secado rápido, se puede utilizar aire comprimido deshumidificado.

**No montar el filtro hasta que no esté completamente seco.**

### 3. LIMPIEZA DEL PORTA FILTRO / FLOTANTE

Después de haber sacado el filtro de protección motor, limpie también con agua a temp. ambiental todo el porta filtro, tanto arriba (zona filtro) como abajo (zona flotante).

Terminadas las operaciones de lavado, montar otra vez el deposito en la máquina

### VOLVER A MONTAR EL ALOJAMIENTO FILTRO EN EL DEPÓSITO

Enganchar el alojamiento filtro en el depósito teniendo cuidado de introducir correctamente el diente anterior y luego rodar completamente el porta filtro hasta que la junta adhiera perfectamente al depósito. Cuando el porta filtro está perfectamente en su alojamiento hasta formar una línea continua con el depósito, enganchar la palanca detrás.

### 4. LIMPIEZA DE LOS FILTROS PROTECCIÓN BOMBA

Quitar el depósito. Con una pinza, quitar el filtro de plástico y luego el filtro esponja azul. Limpiar bien ambos filtros **A** cada 3 veces que utilizan la máquina y reemplazar el kit filtros si es necesario. Si no utilizan detergentes originales Lindhaus, los filtros se podrían atascar más a menudo.

El filtro **B** tiene que ser cambiado por lo menos una vez al año.

### 5. LIMPIEZA DE LAS BOQUILLAS DE ASPIRACION

Después de cada uso, las boquillas de aspiración se ensuciarán. Pelos y cabellos tendrán que ser quitados. Quitar la tapa superior de la base, desenganchando desde las dos correderas laterales.







## 6. REPLACEMENT OF THE SUCTION NOZZLES

The front and the rear suction nozzles can be purchased in a kit at authorised Lindhaus dealers.

The replacement is easy and the nozzle group does not have to be dismantled.

Rotate the red clips until they unhook longitudinally and then remove from underneath.

Remove and wash the suction nozzle after every machine usage.

The nozzles are exposed to wear, therefore their durability depends from the degree of abrasiveness of the washed floors.

**Too worn out nozzles do not guarantee a good drying.**

## 7. BASE CLEANING

**After removing the water tank,** remove the suction nozzles and wash it with cold water, using a humid non abrasive sponge clean well the upper cover and the whole nozzle area.

Then put the machine sidewise on the left and clean also under the base, the internal cover of the brush and all the areas which got dirty through the sprinkling. If necessary remove the brush roller. Clean also the little holes for water exit.

## 8. DOSING PUMP

Your Lindhaus scrubber drier is equipped with a dosing pump. In order to guarantee a long life time of the pump, once you have finished using the machine, empty and wash the tanks.

Fill ¼ of the tank with clean water without detergent and rewash a small part of the already washed floor. This way you eliminate the residue of detergent from the pump, brush, nozzles and suction circuit, facilitating the maintenance operations.

## 6. SOSTITUZIONE DELLE BOCCHETTE ASPIRANTI

Le bocchette aspiranti anteriore e posteriore si acquistano in Kit presso i rivenditori autorizzati Lindhaus.

La sostituzione è semplice e non richiede la rimozione del gruppo bocchette.

Ruotare le clip rosse fino al punto di sgancio longitudinale e poi sfilare le bocchette da sotto.

Smontare e lavare le bocchette aspiranti dopo ogni utilizzo della macchina.

Le bocchette sono sottoposte ad usura per cui la loro durata dipende dal grado di abrasività dei pavimenti lavati.

**Bocchette troppo usurate non garantiscono una buona asciugatura.**

## 7. PULIZIA DELLA BASE

**Dopo aver smontato serbatoio,** togliete le bocchette aspiranti e lavatele con acqua fredda corrente. Pulite bene la copertura superiore e tutta la zona bocchette con una spugna umida non abrasiva.

Mettete poi la macchina sul fianco sinistro e pulite anche la parte inferiore della base, la copertura interna del rullo e tutte le zone che per effetto degli spruzzi si sono sporcate. Se necessario smontare anche il rullo. Pulire anche i forellini di uscita acqua.

## 8. POMPA DOSATRICE

La Vs. lavasciuga Lindhaus è dotata di una pompa dosatrice. Per garantire una lunga durata della pompa, a fine utilizzo, svuotare i serbatoi e lavarli.

Riempire ¼ di serbatoio con acqua pulita senza detergente e rilavare una piccola parte del pavimento già lavato. In questo modo si eliminano i residui di detergente dalla pompa, dal rullo, dalle bocchette e dal circuito aspirante, facilitando le operazioni di manutenzione.

## 6. AUSWECHSELN DER SAUGDÜSEN

Die vorderen und hinteren Saugdüsen können in einem Kit bei autorisierten Lindhaus Händler bezogen werden. Die Auswechslung ist einfach und erfordert nicht die Abmontierung der Düsengruppe.

Die roten Clips in horizontaler Position drehen und die Saugdüsen von unten herausnehmen.

Nach jedem Maschinengebrauch die Saugdüsen abmontieren und auswaschen.

Die Saugdüsen unterliegen der Abnutzung. Die Dauer hängt vom Schleifvermögensgrad der gewaschenen Böden ab.

**Zu abgenützte Saugdüsen garantieren keine gute Trocknung.**

## 7. REINIGUNG DES FUßES

**Nachdem der Tank abmontiert wurde,** die Saugdüsengruppe entfernen und unter fließendem kalten Wasser auswaschen. Reinigen Sie die obere Abdeckung und die ganze Düsenzone mit einem feuchten, scheuerfreien Schwamm.

Dann stellen Sie die Maschine auf die linke Seite und reinigen auch die Unterseite des Fußes, die innere Abdeckung der Bürstenrolle und alle Zonen, die durch die Spritzer verschmutzt wurden. Falls notwendig auch die Bürstenrolle abmontieren. Auch die Wasserauslass-Löchelchen reinigen.

## 8. DOSIERUNGSPUMPE

Ihr Lindhaus Scrubb-Automat ist mit einer Dosierungspumpe ausgestattet. Um der Pumpe eine lange Dauer zu gewährleisten, sollten nach dem Gebrauch die Behälter geleert und ausgewaschen werden. ¼ des Behälters mit sauberem Wasser ohne Waschmittel füllen und einen kleinen Teil des bereits sauberen Bodens wiederwaschen. Auf diese Weise werden Waschmittel Rückstände von der Pumpe, von den Düsen und vom Saugkreislauf beseitigt und somit die Wartungsarbeiten erleichtert.

## 6. REMPLACEMENT DES SUCEURS ASPIRANTS

Les suceurs aspirants antérieurs et postérieurs s'achètent en lots auprès des revendeurs autorisés Lindhaus. Le remplacement est simple et ne demande aucun démontage du groupe suceurs.

Tourner les clips rouges jusqu'aux points de déblocage longitudinaux et ensuite ôter par-dessous.

Démonter et laver les suceurs aspirants après chaque utilisation de la machine.

Les suceurs sont soumis à usure et pour cela leur durée dépendra du degré d'abrasivité des sols lavés

**Les suceurs trop usés ne garantissent pas un bon séchage..**

## 7. NETTOYAGE DE LA BASE

**Après avoir démonté le réservoir,** enlever les suceurs aspirants et les laver à l'eau courante. Laver bien la couverture supérieure et toute la zone suceurs avec une éponge humide non abrasive.

Placer ensuite la machine sur le côté gauche et nettoyer aussi la partie inférieure de la base, la couverture intérieure du rouleau et toutes les zones qui, à cause des gicllements, se sont salies. S'il est nécessaire, démonter aussi le rouleau. Laver aussi les trous de sortie eau

## 8. POMPE DOSEUSE

Votre autolaveuse Lindhaus possède une pompe doseuse. Pour garantir une longue durée à votre pompe, après l'usage, vider les réservoirs et les laver.

Remplir ¼ de réservoir avec de l'eau propre sans détergent et relaver une petite partie de votre sol déjà lavé. De cette façon, vous éliminerez les résidus de détergents de la pompe, du rouleau, des suceurs et du circuit aspirant, simplifiant les opérations d'entretien.

## 6. SUBSTITUCIÓN DE LAS BOQUILLAS DE ASPIRACIÓN

Las boquillas de aspiración anteriores y posteriores se compran por lote dirigiéndose a un revendedor Lindhaus. La substitución es sencilla y no requiere ningún desmontaje del grupo boquillas.

Girar las clips rojas hasta los puntos rojos de desbloqueo longitudinales y luego quitar por debajo.

Desmontar y lavar las boquillas aspirantes después de cada utilización de la máquina

Las boquillas están sometidas a desgaste y por lo tanto la duración dependerá del grado del nivel abrasivo de las superficies limpiadas.

**Las boquillas demasiado sometidas a desgaste no garantizan un buen secado.**

## 7. LIMPIEZA DE LA BASE

**Después de desmontar el depósito,** quiten las boquillas de aspiración y límpienlas con agua fría corriente. Limpie bien la cobertura superior y toda la zona boquillas con una esponja húmeda no abrasiva.

Luego, pongan la máquina sobre su lado izquierdo y límpien también la parte inferior de la base, la cobertura interior del rodillo y todas las zonas que se ensuciaron por efecto de las salpicaduras. Si necesario, desmonten también el rodillo. Limpiar también los agujeros salida agua.

## 8. BOMBA DOSADORA

Su fregadora Lindhaus posee una bomba dosadora. Para garantizar la larga duración, después de su uso, vacien los depósitos y límpienlos.

Llenar ¼ del depósito con agua limpia sin detergente y límpien otra vez una pequeña parte de su suelo ya limpiado. De esta manera, se eliminarán todos los residuos de detergente de la bomba, de las boquillas del rodillo y del circuito de aspiración, simplificando así todas las operaciones de mantenimiento.



### 9. REPLACEMENT OF THE BRUSH ROLLER

#### REMOVE THE TANK

Put the machine on the left side.

Rotate the side support counterclockwise.

Push the brush roll up against the support and remove the support.



Put back the brush roll in to the brush housing and pull it out from underneath.

To remount the brush roll insert it from underneath with the white drive joint of the brush roll on the same side as the white drive joint of the base.

Rotate it until it gets in the right position. Remount the lateral support and hook it by rotating it clockwise until it blocks.

### 10. CLOGGING

In case of clogging it is easy to check the whole suction circuit:



a. **remove the tank** and check that the motor protection filter is clean. If it's dirty, wash it under running water, wring it and let it dry completely before remounting it.

b. rotate the red clip and remove the transparent converter cover. Check inside the suction converter making sure it is completely free from debris. Remount the cover and hook the red clip.



c. unhook the suction connector rotating first the hooking lever upwards.

d. unhook the hose from the nozzle group and check that the hose is free from debris. Should the hose be completely clogged, insert a small flexible tube with rounded point and let it run through until it comes out on the opposite side.

### 9. SOSTITUZIONE DEL RULLO

#### TOGLIERE IL SERBATOIO

Stendere l'apparecchio sul lato sinistro.

Ruotare in senso anti orario il supporto laterale.

Sfilare il rullo verso il supporto e togliere il supporto.

Riportare in sede il rullo e poi sfilarlo da sotto.

Per rimontare il rullo, inserirlo da sotto mantenendo il trascinatore bianco nello stesso lato del trascinatore bianco della base. Farlo ruotare fino a portarlo in posizione. Rimontare il supporto laterale ed agganciarlo facendolo ruotare in senso orario fino al blocco sui fermi.

### 10. OSTRUZIONI

In caso di ostruzioni, è semplice controllare l'intero circuito di aspirazione:

a. **togliere il serbatoio** e controllare che il filtro protezione motore sia pulito. Se è sporco, lavarlo sotto acqua corrente, strizzarlo e poi farlo asciugare completamente prima di rimontarlo.

b. ruotare la clip rossa e smontare il coperchio convogliatore trasparente dal gruppo bocchette aspiranti e controllare che l'interno del convogliatore sia completamente libero da detriti. Rimontare il coperchio ed agganciare la clip rossa.

c. sganciare il bocchettone aspirante ruotando prima la leva di aggancio verso l'alto.

d. sganciare il tubo dal gruppo bocchette e controllare che sia libero da detriti. Se il tubo risultasse completamente ostruito, infilare un tubetto flessibile a punta arrotondata e farlo scorrere fino a farlo uscire dal lato opposto.

### 9. AUSWECHSLUNG DER BÜRSTENROLLE

#### DEN TANK ABNEHMEN

Die Maschine auf die linke Seite stellen.

Die seitliche Halterung im Gegenuhrzeigersinn drehen.

Die Bürstenrolle gegen die Halterung abdrehen und die Halterung entfernen.

Die Bürstenrolle wieder in ihren Sitz bringen und von unten herausnehmen.

Um die Bürstenrolle wieder aufzumontieren wird sie von unten mit dem weissen Mitnehmer der Rolle auf derselben Seite des weissen Mitnehmers des Fusses eingefügt. Abdrehen bis sie in die richtige Position gebracht wird. Die seitliche Halterung wieder aufmontieren und zuhaken, indem sie bis zur Blockierung im Gegenuhrzeigersinn gedreht wird.

### 10. VERSTOPFUNGEN

Im Falle von Verstopfungen ist es einfach den ganzen Saugkreislauf zu kontrollieren:

a. **den Tank abnehmen** und kontrollieren, dass der Motorschutzfilter sauber ist. Falls er schmutzig ist, unter fließendem Wasser auswaschen, auswinden und vollkommen trocknen lassen, bevor er wieder aufmontiert wird.

b. den roten Klipp drehen und den durchsichtigen Konverterdeckel herausnehmen. Kontrollieren dass der Saugkonverter innen vollkommen frei ist von Trümmerstücken.

Den Deckel wieder aufmontieren und den roten Klipp zuhaken.

c. den Saugrohrstutzen loslösen indem zuerst der Einhakhebel nach oben gedreht wird.

d. den Schlauch von der Düsendruppe loslösen und kontrollieren, dass er frei ist von Trümmerstücken. Sollte der Schlauch völlig verstopft sein, kann ein flexibles Schläuchen mit abgerundeter Spitze eingefügt werden und entlanglaufen lassen, bis er auf der Gegenseite wieder rauskommt.

### 9. REMPLACEMENT DU ROULEAU

#### ENLEVER LE RESERVOIR

Poser l'appareil sur le coté gauche.

Tourner en sens anti-horaire le support latéral.

Faire glisser le rouleau vers le support et ôter le support.

Remettre le rouleau dans son logement et ensuite le ôter par-dessous

Pour réinstaller le rouleau, l'introduire par dessous par l'entraîneur blanc du rouleau, du même coté de l'entraîneur blanc de la base. Le faire tourner jusqu'à ce qu'il soit en place. Remonter le support latéral et l'accrocher en le faisant tourner en sens horaire jusqu'au blocage.

### 10. OBSTRUCTIONS

En cas d'obstructions, il est simple de contrôler le circuit entier d'aspiration.

a. **Enlever le réservoir** et vérifier que le filtre de protection moteur soit propre. S'il est sale, le laver à l'eau courante et ensuite le faire sécher complètement avant de le remonter.

b. tourner la clips rouge et démonter le couvercle transparent du groupe suceurs aspirants et vérifier qu'ils soient libres de détrit. Remonter le couvercle et accrocher les clips rouges.

c. Décrocher le raccord aspirant en tournant d'abord le levier d'accrochage vers le haut.

d. Décrocher le tube du groupe de suceurs et vérifier que le tube soit libre de tout détrit. Si le tube apparaît complètement bouché, enfiler un petit tube flexible à pointe arrondie et le faire glisser jusqu'à le faire sortir de l'autre côté.

### 9. SUSTITUCIÓN DEL RODILLO

#### QUITE EL DEPÓSITO

Poner el aparato sobre su lado izquierdo

Girar en sentido antihorario el soporte lateral.

Deslizar el rodillo hacia el soporte y quitar el soporte

Poner otra vez el rodillo dentro de su lugar y luego quitarlo desde abajo

Para montar otra vez el rodillo, insertarlo desde abajo por medio del arrastrador blanco del arrastrador blanco de la base. Gírelo hasta ponerlo en posición. Montar otra vez el soporte lateral y fijelo mientras lo gire en sentido horario hasta que se bloquee.

### 10. ATASCOS

En caso de atascos, es muy sencillo verificar el circuito entero de aspiración.

a. **Quite el depósito** y verifique que el filtro de protección motor esté limpio. Si está sucio, límpielo con agua corriente y luego deje que seque completamente antes de montarlo.

b. girar el clip rojo y desmontar la tapa transparente desde el grupo boquillas aspirantes y verificar que el interior esté completamente libre de detritos. Volver a montar la tapa y enganchar la clip roja.

c. Desenganche la boquilla aspirante girando primero la palanca de enganche hacia arriba.

d. Desenganche el tubo desde el grupo boquillas y controle que el tubo esté libre de detritos. Si el tubo resultara completamente atascado, ensarte un tubo pequeño flexible con punta redonda hasta salga del otro lado.

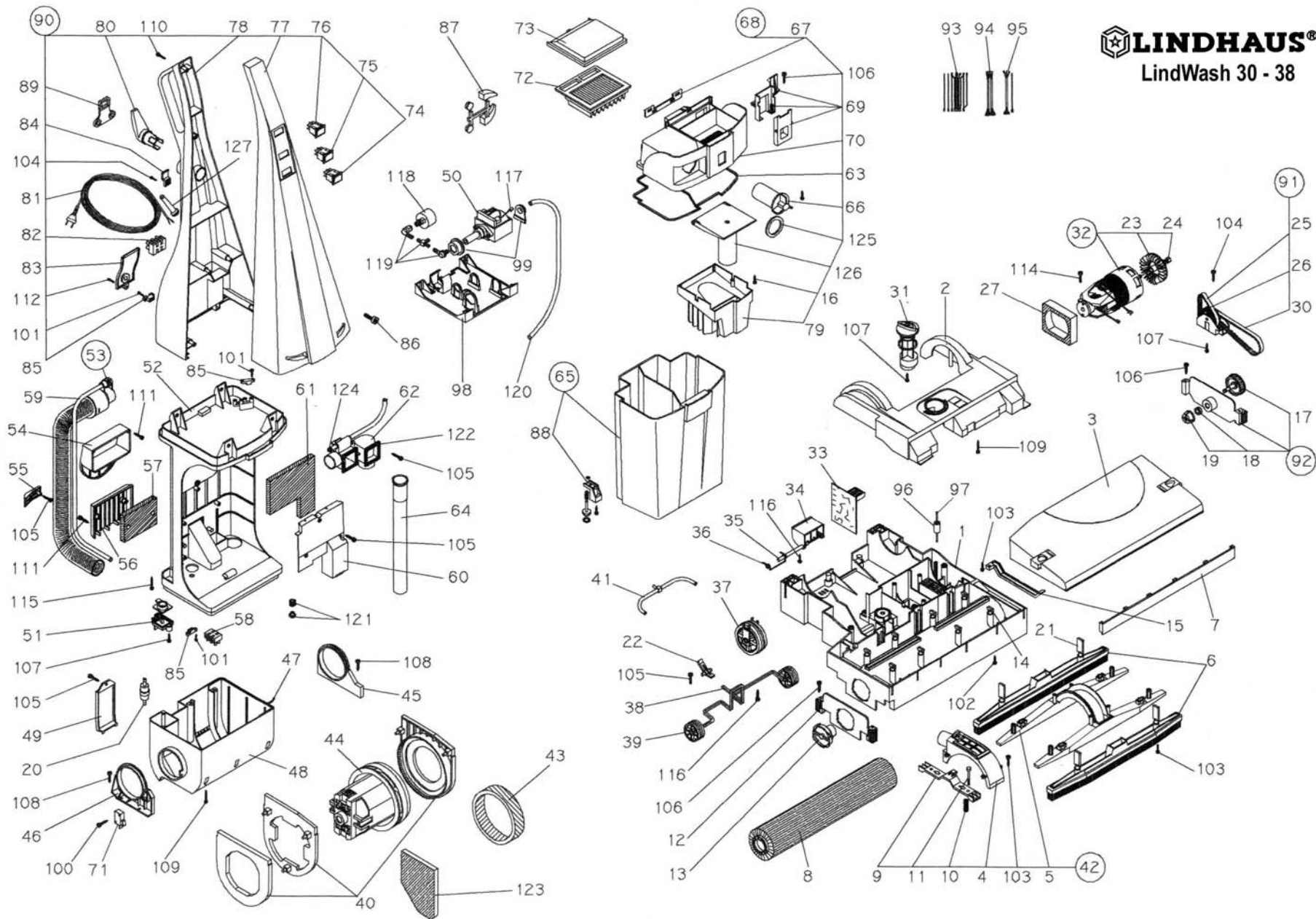



**SPARE PARTS LIST - LISTA PARTI DI RICAMBIO - LISTE DER ERSATZTEILE  
 LISTE PIÈCES DE RECHANGE - LISTA PIEZAS DE RECAMBIO**

Part.	DESCRIPTION	Part.	DESCRIPTION	Part.	DESCRIPTION
LW 1	Base housing 30 - 38	LW 46	Right mot. hous. support	LW 88	Valve kit water tank
LW 2	Brush motor cover	LW 47	Gasket motor housing	LW 89	Anti tearing cord safety guard
LW 3	Front base cover 30 - 38	LW 48	Motor housing	LW 90	Electric panel complete
LW 4	Conveyor cover	LW 49	Cover motor housing	LW 91	Central transmission cpl.
LW 5	Conveyor 30 - 38	LW 50	Pump V. 240/50 - 120/60 - 100/55	LW 92	Transmission support cpl.
LW 6	Kit squeegee 30 - 38	LW 51	Valve kit	LW 93	Wires kit electric panel
LW 7	Front bumper 30 - 38	LW 52	Upper housing	LW 94	Wires kit upper housing
LW 8	Brush roller 30 - 38	LW 53	Suction hose assy.	LW 95	Wires kit base housing
LW 9	Conveyor support	LW 54	Transport handle	LW 96	Side wheel
LW 10	Spring nozzle (20 pcs.)	LW 55	Hose hook	LW 97	Shaft side wheel
LW 11	Screw nozzle M4x40 (20 pcs.)	LW 56	Filter cover	LW 98	Pump holder
LW 12	Side wheels support	LW 57	Exhaust filter	LW 99	Pump rubber support
LW 13	Brush support with bearing	LW 58	Terminal block 2 - 3 poles	LW 100	Screw 2,9x16 (20pcs.)
LW 14	Red clip base	LW 59	Tube D. 4, L.730	LW 101	Screw 2,9x19 (20pcs.)
LW 15	Belt cover	LW 60	Air conveyor	LW 102	Screw 3,5x9,5 TG (20pcs.)
LW 16	Screws 3,5x25 IX (20pcs.)	LW 61	Filter air conveyor	LW 103	Screw 3,5x13 IX (20pcs.)
LW 17	Double geared Pulley w. bear.	LW 62	Conveyor water/air	LW 104	Screw 3,9 x16 (20pcs.)
LW 18	V ring	LW 63	Gasket filter housing	LW 105	Screw 3,5x13 (20pcs.)
LW 19	Drive joint	LW 64	Internal tube with gasket	LW 106	Screw 3,5x16 IX (20pcs.)
LW 20	Filter prot. Pump (10pcs.)	LW 65	Water tank	LW 107	Screw 3,9 x13 TG (20pcs.)
LW 21	Red clip squeegee	LW 66	Dosing cup	LW 108	Screw 3,5x22 (20pcs.)
LW 22	Base lift lever	LW 67	Latch tank	LW 109	Screw 3,5x25 (20pcs.)
LW 23	Fan / pulley	LW 68	Filter housing complete	LW 110	Screw 3,5x32 (20pcs.)
LW 24	Nut M5 (20 pcs.)	LW 69	Latch kit filter hous.	LW 111	Screw 3,9x22 (20pcs.)
LW 25	Timing belt 174	LW 70	Filter housing	LW 112	Screw 3,9x13 (20pcs.)
LW 26	Double pulley with bearings	LW 71	Microswitch	LW 113	Screw 3,9x16 IX (20pcs.)
LW 27	Motor filter	LW 72	Water filter	LW 114	Screw 3,9x19 (20pcs.)
LW 28	Pulley shaft	LW 73	Filter cover	LW 115	Screw 3,9x45 (20pcs.)
LW 30	Timing belt 327	LW 74	Main switch	LW 116	Screw 4,8x13 TG (20pcs.)
LW 31	Adjusting knob	LW 75	Vacuum switch	LW 117	Thermal prot. pump
LW 32	Brush motor V. 240-120-100	LW 76	Pump switch	LW 118	Pressostat pump
LW 33	Circuit board V. 240-120-100	LW 77	Front handle	LW 119	Kit connection tube
LW 34	Foot pedal	LW 78	Rear handle	LW 120	Tube D. 5, L.760
LW 35	Shaft foot pedal	LW 79	Antisplash float converter	LW 121	Kit water filters (20pcs)
LW 36	Spring foot pedal	LW 80	Rotating cord hook	LW 122	Gasket conveyer (20pcs.)
LW 37	Rear wheel kit rubber	LW 81	Cord 2x1Schuko - Swiss plug	LW 123	Motor filter
LW 38	Front wheel shaft	LW 81	Cord 2x1UK - Australian plug	LW 124	OR conveyor (20pcs.)
LW 39	Front wheel rubber	LW 81	Cord 3x17 AWG USA plug	LW 125	Dosing cup gasket (20pcs.)
LW 40	Gasket kit Vac. motor	LW 81	Cord 2x1,25 Japan	LW 126	Float
LW 41	Base tube kit	LW 82	Terminal block 2- 3 poles	LW 127	Strain relief
LW 42	Nozzle conv. kit	LW 83	Cover term. block	LW 128	Electrovalve
LW 43	Filter Vac. motor	LW 84	Cord hook	LW 129	Wires kit upper housing AW1
LW 44	Vacuum motor with gaskets V. 240/50 - 120/60 - 100/55	LW 85	Cable clamp	LW 130	Base tube kit AW1 version
LW 45	Left mot. hous. support	LW 86	El. panel screws M6 x 20(20pcs.)		Electronic power control
		LW 87	Rubber cup kit		Lindwash 30 cl.A (only)

















White **SOFT** brush roller (standard on domestic)  
 Rullo bianco **MORBIDO** (standard su domestic)  
 Weisse **WEICHE** Rolle (standard auf domestic)  
 Rouleau blanc **SOUPLE** (standard sur domestic)  
 Rodilo blanco **BLANDO** (standard sobre domestic)

Black brush roller **INTERMEDIATE** (standard on LW 30pro - LW 38pro)  
 Rullo nero **INTERMEDIO** (standard su LW 30pro - LW 38pro)  
**MITTLERE** schwarze Rolle (standard auf LW 30pro - LW 38pro)  
 Rouleau noir **INTERMEDIAIRE** (standard sur LW 30pro - LW 38pro)  
 Rodilo negro **INTERMEDIO** (standard sobre LW 30pro - LW 38pro)

Red brush roller **HARD** (optional)  
 Rullo rosso **DURO** (optional)  
**HARTE** rote Rolle (optional)  
 Rouleau rouge **DUR** (en option)  
 Rodilo rojo **DURO** (opcional)

Abrasive roller: White for polishing, **Red** for abrasive action (optional)  
 Rulli Abrasivi: Bianco per lucidare, **Rosso** per azione abrasiva (optional)  
 Schleifscheiben: Weiss zum Polieren, **Rot** für Scheuerwirkung (optional)  
 Brosses abrasives : Blanche pour lustrer, **Rouge** pour décaper (optional)  
 Cepillos Abrasivos : Blanco para abrillantar, **Rojo** para acción abrasiva(opt)

<p align="center"><b>SPECIFICATIONS</b></p> <p align="center"><b>Suction body</b></p> <p>-Voltage (see data place on the machine)          - By-Pass Vacuum motor          input power 800W          - Bar type commutator          - Rotor assembled on two ball bearings          - Double insulation  Protection: IPX 4          - Ground wire for USA and Canada          - Dosing water pump 27W</p> <p align="center"><b>Power head</b></p> <p>- Input power 250 W          - Bar type commutator          - Rotor assembled on two ball bearings          - Electronic r.p.m. and overload control          - Brush pressure height adjustment          - Width: 12"(300mm) – 15"(380)</p> <p align="center"><b>DECLARATION OF CONFORMITY</b></p> <p align="center"><b>CE</b></p> <p>Conforms to the following norms:          EN 60335-1:2002 + A11:2004 + A1:2004 + A12:2006; EN 60335-2-2/2003 + A1:2004 + A2:2006; EN 50366:2003 + A1:2006;          EN 61000-4-2:1995 + A1:1998 + A2:2001          EN 61000-4-3:1996 + A1:1998 + A2:2001          EN 61000-4-4:1995 + A1:2001 + A2:2001          EN 61000-4-5:1995 + A1 2001          EN 61000-4-11:1994 + A1:2001          EN 61000-3-2:2000 + A2:2005          EN 61000-3-3:1995 + A1:2001 + A2:2005          EN 55014-1/2000 + A1:2001 + A2:2002          EN 50366:2003 + A1:2006          EN 503661995/519/EC:1999          Directives of reference: 2006/95/CE, CEE 89/336; 2002/95 CE (ROHS)</p> <p><b>APPROVALS:</b></p> <p>Europe: IMQ           U.S.A. and Canada:</p> <p align="center"> <b>CONFORMS TO ANSI/UL 1017-2002 CERTIFIED TO CSA C22.2 243-01</b></p>	<p align="center"><b>DATI TECNICI</b></p> <p align="center"><b>Corpo aspirante</b></p> <p>-Tensione di alimentazione (vedi targhetta caratteristica sulla macchina)          - Motore Aspirante By-Pass          Potenza assorbita 800 W          - Collettore ad intaglio          - Rotore montato su 2 cuscinetti a sfera          - Doppio isolamento  Protezione: IPX 4          Per USA e Canada con filo terra          - Pompa dosatrice 27W</p> <p align="center"><b>Elettrospazzola</b></p> <p>- Potenza assorbita 250 W          - Collettore ad intaglio          - Rotore montato su 2 cuscinetti a sfera          - Controllo elettronico del numero di giri e del sovraccarico          - Regolazione della pressione rullo          - Larghezza: 12"(300mm) – 15"(380)</p> <p align="center"><b>DICHIARAZIONE DI CONFORMITA'</b></p> <p align="center"><b>CE</b></p> <p>Conforme alle seguenti norme:          EN 60335-1:2002 + A11:2004 + A1:2004 + A12:2006; EN 60335-2-2/2003 + A1:2004 + A2:2006; EN 50366:2003 + A1:2006;          EN 61000-4-2:1995 + A1:1998 + A2:2001          EN 61000-4-3:1996 + A1:1998 + A2:2001          EN 61000-4-4:1995 + A1:2001 + A2:2001          EN 61000-4-5:1995 + A1 2001          EN 61000-4-11:1994 + A1:2001          EN 61000-3-2:2000 + A2:2005          EN 61000-3-3:1995 + A1:2001 + A2:2005          EN 55014-1/2000 + A1:2001 + A2:2002          EN 50366:2003 + A1:2006          EN 503661995/519/EC:1999          Direttives of reference: 2006/95/CE, CEE 89/336; 2002/95 CE (ROHS)</p> <p><b>APPROVAZIONI:</b></p> <p>Europa: IMQ           U.S.A. and Canada:</p> <p align="center"> <b>CONFORMS TO ANSI/UL 1017-2002 CERTIFIED TO CSA C22.2 243-01</b></p>	<p align="center"><b>TECHNISCHE DATEN</b></p> <p align="center"><b>Sauggerät</b></p> <p>- Versorgungsspannung (siehe Typenschild auf der Maschine)          - By-Pass Saugmotor          Leistungsaufnahme 800 W          - Kerbkollektor          - Rotor auf zwei Kugellager montiert          - Doppelte Isolierung  Schutz: IPX 4          für den USA und Canada Markt mit Erdleitung          - Dosierungspumpe 27W</p> <p align="center"><b>Saugbürste</b></p> <p>- Leistungsaufnahme 250 W          - Kerbkollektor          - Rotor auf zwei Kugellager montiert          - Elektronische Kontrolle der Drehzahl und der Überladung          - Regelung des Bürstenrollendrucks          - Breite: 12"(300mm) – 15"(380)</p> <p align="center"><b>KONFORMITÄTSERKLÄRUNG</b></p> <p align="center"><b>CE</b></p> <p>Diese Erklärung stimmt mit folgenden Normen überein:          EN 60335-1:2002 + A11:2004 + A1:2004 + A12:2006; EN 60335-2-2/2003 + A1:2004 + A2:2006; EN 50366:2003 + A1:2006;          EN 61000-4-2:1995 + A1:1998 + A2:2001          EN 61000-4-3:1996 + A1:1998 + A2:2001          EN 61000-4-4:1995 + A1:2001 + A2:2001          EN 61000-4-5:1995 + A1 2001          EN 61000-4-11:1994 + A1:2001          EN 61000-3-2:2000 + A2:2005          EN 61000-3-3:1995 + A1:2001 + A2:2005          EN 55014-1/2000 + A1:2001 + A2:2002          EN 50366:2003 + A1:2006          EN 503661995/519/EC:1999          Direttives of reference: 2006/95/CE, CEE 89/336; 2002/95 CE (ROHS)</p> <p><b>BILLIGUNG:</b></p> <p>Europe: IMQ           U.S.A. and Canada:</p> <p align="center"> <b>CONFORMS TO ANSI/UL 1017-2002 CERTIFIED TO CSA C22.2 243-01</b></p>	<p align="center"><b>CARACTÉRISTIQUES TECHNIQUES</b></p> <p align="center"><b>Corps aspirant</b></p> <p>- Tension d'alimentation (voir plaquettes des caractéristiques de la machine)          - Moteur aspirant By-Pass          Puissance absorbée 800 W          - Collecteur à entaille          - Roteur monté sur 2 roulements à billes          - Double isolation  Protection: IPX 4          Pour les USA et le Canada avec fil terre          - Pompe doseuse 27W.</p> <p align="center"><b>Brosse électronique</b></p> <p>- Puissance absorbée 250 W          - Collecteur à entaille          - Roteur monté sur 2 roulements à billes          - Contrôle électronique du nombre de tours et de la surcharge          - Réglage de la pression du rouleau          - Largeur: 12"(300mm) – 15"(380)</p> <p align="center"><b>DECLARATION DE CONFORMITÉ</b></p> <p align="center"><b>CE</b></p> <p>En conforminté suivant les normes:          EN 60335-1:2002 + A11:2004 + A1:2004 + A12:2006; EN 60335-2-2/2003 + A1:2004 + A2:2006; EN 50366:2003 + A1:2006;          EN 61000-4-2:1995 + A1:1998 + A2:2001          EN 61000-4-3:1996 + A1:1998 + A2:2001          EN 61000-4-4:1995 + A1:2001 + A2:2001          EN 61000-4-5:1995 + A1 2001          EN 61000-4-11:1994 + A1:2001          EN 61000-3-2:2000 + A2:2005          EN 61000-3-3:1995 + A1:2001 + A2:2005          EN 55014-1/2000 + A1:2001 + A2:2002          EN 50366:2003 + A1:2006          EN 503661995/519/EC:1999          Directives of reference: 2006/95/CE, CEE 89/336; 2002/95 CE (ROHS)</p> <p><b>APPROBATIONS:</b></p> <p>Europe : IMQ           U.S.A. and Canada:</p> <p align="center"> <b>CONFORMS TO ANSI/UL 1017-2002 CERTIFIED TO CSA C22.2 243-01</b></p>	<p align="center"><b>CARACTERÍSTICAS TÉCNICAS</b></p> <p align="center"><b>Cuerpo de Aspiración</b></p> <p>- Tension Alimentación (ver la placa sobre la máquina).          - Motor aspiración By-Pass          Energía absorbida 800 W.          - Colector de entalle          - Rotor montado sobre 2 cojinetes.          Doble aislamiento  Protección: IPX 4          Para el mercado americano con toma de tierra.          Bomba dosadora 27W</p> <p align="center"><b>Cepillo eléctrico</b></p> <p>- Energía absorbida 250 W          - Colector encastrado          - Rotor montado sobre 2 cojinetes.          - Control electrónico de las vueltas del motor y de sobrecarga          - Regulación de la presión del rodillo          - Ancho: 12"(300mm) – 15"(380)</p> <p align="center"><b>DECLARACIÓN DE CONFORMIDAD</b></p> <p align="center"><b>CE</b></p> <p>En conformidad con las siguientes normas:          EN 60335-1:2002 + A11:2004 + A1:2004 + A12:2006; EN 60335-2-2/2003 + A1:2004 + A2:2006; EN 50366:2003 + A1:2006;          EN 61000-4-2:1995 + A1:1998 + A2:2001          EN 61000-4-3:1996 + A1:1998 + A2:2001          EN 61000-4-4:1995 + A1:2001 + A2:2001          EN 61000-4-5:1995 + A1 2001          EN 61000-4-11:1994 + A1:2001          EN 61000-3-2:2000 + A2:2005          EN 61000-3-3:1995 + A1:2001 + A2:2005          EN 55014-1/2000 + A1:2001 + A2:2002          EN 50366:2003 + A1:2006          EN 503661995/519/EC:1999          Directives of reference: 2006/95/CE, CEE 89/336; 2002/95 CE (ROHS)</p> <p><b>APROVACIONES:</b></p> <p>Europa: IMQ           U.S.A. and Canada:</p> <p align="center"> <b>CONFORMS TO ANSI/UL 1017-2002 CERTIFIED TO CSA C22.2 243-01</b></p>
--	--	---	---	---

NOTE





LindWash 30 - 38

WIRING DIAGRAM

V.230 - 240/50

V.100/55

Class II

- 1 - Terminal block
- 2 - Main switch
- 3 - Vacuum switch
- 4 - Pump switch
- 5 - Wires kit electric panel
- 6 - Wires kit upper housing
- 7 - Pressostat (for pump version)
- 8 - Pump or Electro valve
- 9 - Thermal protector pump
- 10 - Terminal block
- 11 - By-pass vacuum motor
- 12 - Microswitch
- 13 - Wires kit base
- 14 - Circuit board
- 15 - Brush motor

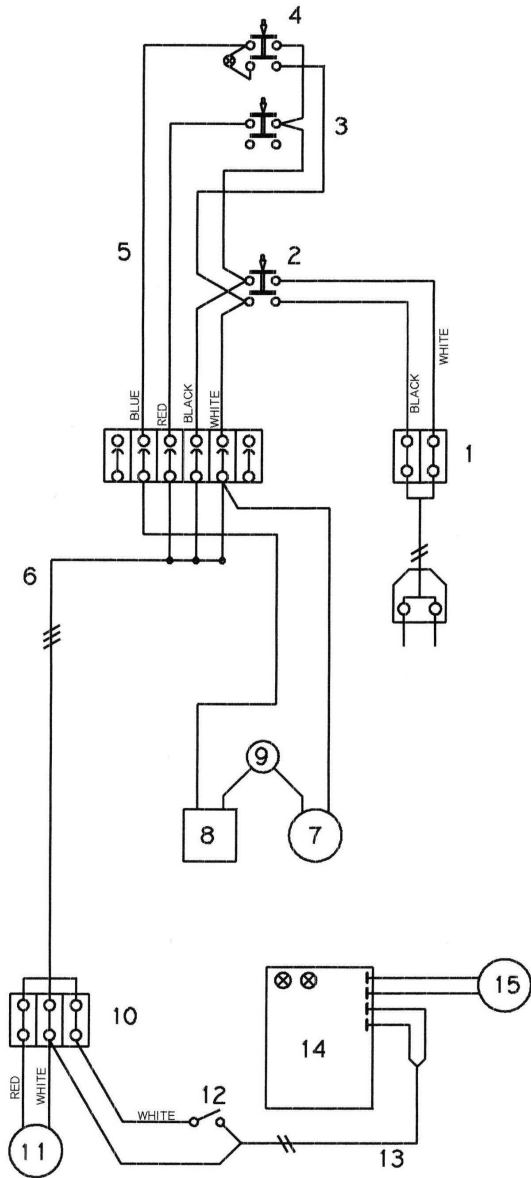

LindWash 30 - 38

WIRING DIAGRAM

V.120/60 Class I

- 1 - Terminal block
- 2 - Main switch
- 3 - Vacuum switch
- 4 - Pump switch
- 5 - Wires kit electric panel
- 6 - Wires kit upper housing
- 7 - Pressostat (for pump version)
- 8 - Pump or Electro valve
- 9 - Thermal protector pump
- 10 - Terminal block
- 11 - By-pass vacuum motor
- 12 - Microswitch
- 13 - Wires kit base
- 14 - Circuit board
- 15 - Brush motor

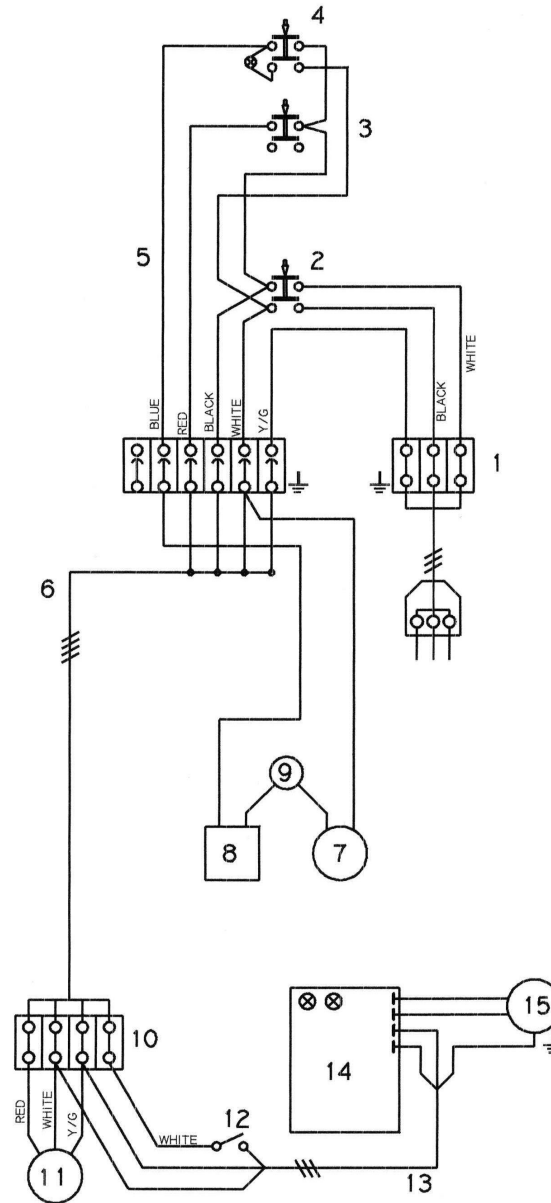

**COMMON PROBLEMS BY USING THE MACHINE WHICH CAN BE EASILY SOLVED**



**1. WITH THE PUMP ON WATER DOESN'T COME OUT FROM THE CABLE TRAY ABOVE THE ROLL**

- a. check that the detergent tank contains clean water without foam (page 8)
- b. check that both filters under the tank are clean otherwise the water doesn't flow from the tank to the pump (page 12)
- c. with the machine in vertical position switch on the main and the pump switches. This way the pump has to vibrate and after a few sec. water will come out (page 8)

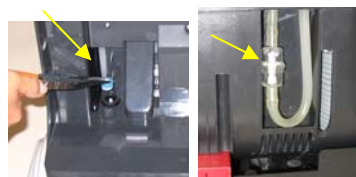

**2. THE PUMP DOESN'T SWITCH ON**

- a. if the pump works a few minutes without water, it gets overheated and the thermal protection switches it off in order to avoid damage. Wait 30 – 40 minutes until the pump cools down. Fill the tank and switch on the pump again.
- b. the pressostat has interrupted the working of the pump. Check that all the water flowing tubes are free and not squeezed.



**3. THE MACHINE DOESN'T SUCK**

- a. when the dirty water tank is full, the float blocks the suction in order to prevent that water gets into the motor. In this condition the suction motor becomes much more noisy. Switch off the machine, empty the dirty water tank, remount the tank filled with water and detergent. Switch on the machine again (page 12)
- b. in case of impact during working, the float might close the suction. Switch off the machine and wait until the float goes in open position. Switch on the machine again.

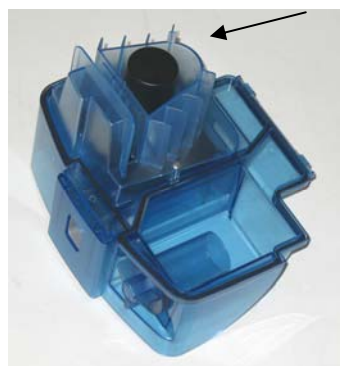

**PROBLEMI COMUNI E DI FACILE SOLUZIONE DURANTE L'USO DELLA MACCHINA**

**1. CON LA POMPA ACCESA NON ESCE ACQUA DALLE CANALINE SOPRA IL RULLO.**

- a. controllare che nel serbatoio detergente ci sia acqua pulita senza schiuma (pag. 8)
- b. controllare che entrambi i filtri sotto il serbatoio siano puliti altrimenti non passa acqua dal serbatoio alla pompa (pag. 12)
- c. con la macchina in pos. Verticale, accendere l'interruttore generale e l'interruttore pompa. In questo modo la pompa deve vibrare e dopo qualche sec. uscirà acqua (pag.8)

**2. LA POMPA NON SI ACCENDE**

- a. se la pompa lavora per qualche min. senza acqua, si surriscalda e quindi interviene il termico e la spegne per evitare danni. Attendere 30 – 40 min. affinché la pompa si raffreddi. Riempire il serbatoio e riaccendere la pompa
- b. il pressostato ha interrotto il funzionamento della pompa. Controllare che tutti i tubetti di passaggio acqua sia in aspirazione che in uscita siano liberi e non schiacciati.

**3. LA MACCHINA NON ASPIRA**

- a. quando il serbatoio di recupero è pieno, il galleggiante blocca l'aspirazione per evitare che l'acqua entri nel motore. In questa condizione, il motore aspirante diventa molto più rumoroso. Spegner la macchina, svuotare il serbatoio di recupero, rimontare il serbatoio riempito di acqua e detergente. Riaccendere la macchina (pag. 12)
- b. in caso di urti durante il lavoro, il galleggiante può chiudere l'aspirazione. Spegner la macchina ed attendere che il galleggiante si porti in pos. Aperta. Riaccendere la macchina

**ALLGEMEINE LEICHT LÖSBARE PROBLEME BEI DER ANWENDUNG DER MASCHINE**

**1. MIT EINGESCHALTETER PUMPE KOMMT KEIN WASSER AUS DEN KANALDECKELN OBERHALB DER BÜRSTENROLLE**

- a. kontrollieren dass im Waschmittel-Tank sauberes Wasser ohne Schaum vorhanden ist (Seite 8)
- b. kontrollieren dass beide Filter unterhalb des Tanks sauber sind, sonst fließt kein Wasser vom Tank zur Pumpe (Seite 12)
- c. mit der Maschine in senkrechter Position den Hauptschalter und den Pumpenschalter einschalten. Auf diese Weise muss die Pumpe vibrieren und nach einigen Sec. wird Wasser herauskommen (Seite 8)

**2. DIE PUMPE SCHALTET SICH NICHT EIN**

- a. falls die Pumpe einige Minuten ohne Wasser arbeitet wird sie überhitzt und daher greift der thermische Schutz ein und schaltet sie aus, um Schäden zu verhindern. 30 – 40 Minuten warten bis die Pumpe erkaltet ist. Den Tank auffüllen und die Pumpe wieder einschalten.
- b. der Druckwächter hat die Arbeitsweise der Pumpe unterbrochen. Kontrollieren dass alle Wasserröhren frei und nicht zerquetscht sind.

**3. DIE MASCHINE SAUGT NICHT**

- a. wenn der Schmutzwassertank voll ist blockiert der Schwimmer die Saugung um zu verhindern, dass Wasser in den Motor eindringt. In dieser Situation wird der Saugmotor lärmiger. Die Maschine ausschalten, den Schmutzwassertank ausleeren, den Tank mit Wasser und Waschmittel wieder aufmontieren. Die Maschine wieder einschalten. (Seite 12)
- b. im Falle von Aufprallungen während des Arbeitsgangs, kann der Schwimmer die Saugung verschliessen. Die Maschine ausschalten und warten bis der Schwimmer in offener Position ist. Die Maschine wieder einschalten.

**PROBLEMES COMMUNS ET FACILES A RESOUDRE PENDANT L'USAGE DE LA MACHINE.**

**1. AVEC LA POMPE ALLUMEE L'EAU NE SORT PAS DES CANAUX.**

- a. Contrôler que dans le réservoir il y a de l'eau propre sans mousse (p.8)
- b. contrôler que les deux filtres sous le réservoir soient propre autrement l'eau ne passera pas du réservoir à la pompe (p.12)
- c. avec la machine en position verticale, allumer l'interrupteur général et l'interrupteur de la pompe. De cette façon la pompe doit vibrer et ensuite, après quelques sec. l'eau sortira. (p.8)

**2. LA POMPE NE S'ALLUME PAS**

- a. si la pompe travaille pensant quelques minutes sans eau, elle se surchauffera et ainsi interviendra le protecteur thermique qui l'éteindra pour éviter des dégats. Attendre 30-40 min. afin que la pompe refroidisse. Remplir le réservoir et rallumer la pompe.
- b. le pressostat a interrompu le fonctionnement de la pompe Contrôler que les tubes de passage de l'eau, soit en aspiration qu'en sortie, soient libre et pas écrasés.

**3. LA MACHINE N'ASPIRE PAS**

- a. quant le réservoir de récupération est plein, le flotteur bloque l'aspiration pour éviter que l'eau entre dans le moteur. Dans cette condition, le moteur aspirant devient beaucoup plus bruyant. Eteindre la machine, vider le réservoir de récupération, remonter le réservoir rempli d'eau et de détergeant. Rallumer la machine. (p.12)
- b. en cas de choc pendant l'usage, le flotteur pourrait fermer l'aspiration. Eteindre la machine et attendre que le flotteur se mette en pos. Ouvert. Rallumer la machine.

**PROBLEMAS COMUNES Y FACIL DE SOLUCIONAR DURANTE EL USO DE LA MAQUINA**

**1. CON LA BOMBA ENCENDIDA NO SALE AGUA DESDE LOS CANALES SOBRE EL RODILLO**

- a. controlar que en el depósito de detergente haya agua limpia sin espuma (pág.8)
- b. controlar que ambos filtros debajo del deposito sean limpios si no va a pasar el agua desde el deposito hasta la bomba. (p.12)
- c. con la maquina en pos. vertical, encender el interruptor general y el interruptor bomba. De esta manera, la bomba tiene que vibrar y después de unos sec. el agua irá a salir. (pág.8).

**2. LA BOMBA NO SE ENCIENDE**

- a. si la bomba trabaja durante unos min. sin agua, se irá a sobrecalentar y el protector térmico irá a apagar la maquina para evitar daños. Esperar 30-40 min. hasta que la bomba se resfríe. Llenar el deposito y encender otra vez la bomba.
- b. El presostato ha interrumpido el funcionamiento de la bomba. Controle que todos los tubos de pasaje del agua tanto en aspiración como en salida sean libres y no aplastados.

**3. LA MAQUINA NO ASPIRA**

- a. cuando el deposito de recuperación está lleno, el flotador bloquea la aspiración para evitar que el agua entre en el motor. En esta condición, el motor de aspiración se pone mucho más ruidoso. Apagar la maquina, vaciar el deposito de recuperación, montar otra vez el deposito lleno de agua y detergente. Encender la maquina. (pág.12)
- b. En caso de choques durante el trabajo, el flotador podría cerrar la aspiración. Apagar la maquina y esperar que el flotador se ponga en pos. Abierta. Encender otra vez la máquina.

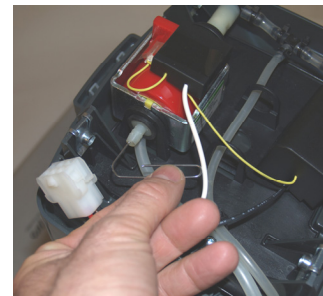
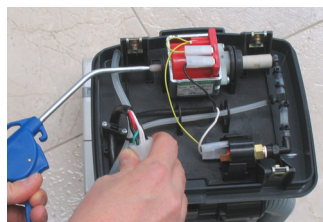

#### 4. THE MACHINE DOESN'T DRY PERFECTLY AND LEAVES WET STRIPES

**a.** check that the front and rear squeegees are clean and not too worn (page 14)  
**b.** check the roll pressure height. If the base is too much lifted, the roll doesn't touch the floor and therefore the squeegees don't dry properly (page 10)

**c.** if after checking points "a and b" the drying is still not perfect, dismount the nozzles and wash them accurately internally under running water, removing any kind of clogging (hair etc.). Check also the suction hose until the access to the tank (pages 13-14-15)

**d.** wash and wring the motor protection filter (pos. 72). If it is damaged, replace it (page 12)  
**e.** every 6 months replace the following gaskets:

- filter housing (pos. 63)
- conveyor (pos. 122)

#### 5. VIBRATION PUMP

In case of clogging (the water doesn't come out) by several reasons: ferrous water, limestone, foamy detergents, with solvent, with sodium, weeks of non use. After the inspection and if necessary having replaced the filters (2), if the water still doesn't exit:

1. Remove the tank.
2. Dismount the handle/electric panel (4 screws), pull out the tube from the pump on its suction size and by using compressed air or by a normal bicycle pump, blow into the pump joint making the water of the entire circuit coming out from the tubes on the roller. In alternative insert a straight long paper clip and with a light pressure, unlock the valve.
3. insert the tube in the pump, fix it with a plastic strap and remount the handle/electric panel.

**If the machine is not used every day, to avoid the risk of pump clogging, it is sufficient to wash for 5 min. with clean water only before storing it.**

#### 4. LA MACCHINA NON ASCIUGA PERFETTAMENTE E LASCIA RIGHE BAGNATE

**a.** verificare che le gomme tergivetro anteriori e posteriori siano pulite e non troppo consumate (pag. 14)  
**b.** verificare la regolazione della pressione del rullo. Se la base si solleva troppo, il rullo non tocca il pavimento ed i tergivetro non asciugano bene (pag. 10)

**c.** se dopo aver verificato i punti "a e b" l'asciugatura non è perfetta, smontare le bocchette e lavarle bene all'interno con acqua corrente rimuovendo qualsiasi ostruzione (capelli, peli ecc.). Controllare anche il tubo di aspirazione fino all'imbocco con il serbatoio (pag. 13-14-15)

**d.** lavare bene e strizzare il filtro protezione motore (pos. 72). Se è rovinato, sostituirlo (pag. 12)  
**e.** ogni sei mesi sostituire le seguenti guarnizioni:

- sede filtro (pos. 63)
- convogliatore (pos. 122)

#### 5. POMPA A VIBRAZIONE

In caso di bloccaggio (non esce l'acqua) per varie ragioni: acqua ferrosa, calcarea, detersivi schiumosi, con solventi, con sodio, settimane di non utilizzo. Dopo aver verificato e se necessario sostituito i filtri (2), se ancora non esce acqua:

1. Togliere il serbatoio.
2. Smontare il manico imp. elettrico (4 viti) sfilare il tubetto dalla pompa lato aspirazione e con aria compressa o con una normale pompa da bicicletta, soffiare nel raccordo pompa affinché l'acqua dell'intero circuito esca dai tubetti sopra il rullo. In alternativa infilare un fermaglio lungo raddrizzato e con una leggera pressione, sbloccare la valvola.
3. infilare il tubetto nella pompa, fissarlo con una fascetta in plastica e rimontare il manico.

**Se la macchina non viene utilizzata tutti i giorni, per evitare il rischio di bloccaggio della pompa, è sufficiente lavare 5 min. con solo acqua pulita prima di riporla.**

#### 4. DIE MASCHINE TROCKNET NICHT PERFEKT UND HINTERLÄSST NASSE STREIFEN

**a.** sicherstellen dass die vorderen und hinteren Scheibenwischergummi sauber und nicht allzu abgenutzt sind (Seite 14)  
**b.** die Bürstenrollendruck-Einstellung kontrollieren. Falls der Fuss zu stark gehoben wird, berührt die Bürstenrolle den Boden nicht mehr und die Scheibenwischergummi trocknen den Boden nicht gut (Seite 10)

**c.** falls nach der Kontrolle der Punkte „a und b“ die Trocknung immer noch nicht perfekt ist, die Saugdüsen abmontieren und gut auf der Innenseite unter fließendem Wasser auswaschen, damit jede Art von Verstopfung (Haare etc.) beseitigt wird. Auch das Saugrohr bis zum Tankeingang kontrollieren (Seiten 13-14-15)

**d.** den Motorschutzfilter gut auswaschen und auswinden (Pos. 72). Falls er beschädigt ist, austauschen (Seite 12)  
**e.** alle 6 Monate die folgenden Dichtungen austauschen:

- Filtergehäuse (Pos. 63)
- Konverter (Pos. 122)

#### 5. VIBRATIONSPUMPE

Im Falle einer Blockierung (Wasser kommt nicht heraus) aus verschiedenen Gründen: Rostfarbenedes und kalkhaltiges Wasser, schaum-erzeugende Reinigungsmittel mit Lösungsmittel und Natrium, wochenlange Nicht-Benützung. Falls nach der Kontrolle und nötigenfalls nach Austausch der Filter (2) das Wasser immer noch nicht herausfließt:

1. Den Wassertank abmontieren.
2. Den Griff der elektr. Anlage abmontieren (4 Schrauben), das Röhrchen auf der Saugseite aus der Pumpe herausziehen und mit Pressluft oder einer gewöhnlichen Fahrradpumpe in den Pumpenanschluss blasen, damit das Wasser des gesamten Kreislaufs aus den Röhrchen oberhalb der Bürstenrolle herausfließt. Als Alternative kann man eine ausgestreckte Büroklammer mit leichtem Druck einfügen und somit das Ventil befreien.
3. Das Röhrchen wieder in die Pumpe einfügen, mit einem Plastikring befestigen und den Griff wieder aufmontieren.

**Um die Gefahr einer Pumpenblockierung zu vermeiden falls die Maschine nicht täglich benützt wird, genügt es 5 Minuten nur mit Reinwasser zu waschen, bevor die Maschine weggestellt wird.**

#### 4. LA MACHINE SE SECHE PAS PARFAITEMENT ET LAISSE DES RAYURES MOULLEES

**a.** vérifier que les caoutchoucs aspirants antérieurs et postérieurs soient propres et pas trop usés.(p.14)  
**b.** vérifier le réglage de la pression du rouleau. Si la base est trop soulevée, le rouleau ne touchera pas le sol et les suceurs n'aspireront pas bien. (p.10)

**c.** si après avoir vérifier les points « a et b » le séchage n'est pas parfait, démonter les suceurs et les laver bien à l'intérieur à l'eau courante en enlevant tous les détritux (cheveux, poils etc). Contrôler aussi le tube d'aspiration à l'embouchure du réservoir (p.13-14-15).

**d.** laver bien et tordre le filtre protection du moteur (pos.72). S'il est abimé, le remplacer (p.12)  
**e.** Tous les six mois remplacer les joints suivants:

- siège filtre (pos.63)
- convoyeur (pos....)

#### 5. POMPE A VIBRATION

En cas de blocage (l'eau ne sort pas) pour plusieurs raisons: eau ferreuse, calcaire, détergents moussants, avec solvants, avec sodium, semaines de non utilisation.

1. Enlever le réservoir.
2. Démonter le manche inst.électrique (4 vis) ôter le tube de la pompe côté aspiration et avec de l'air compressée ou une normale pompe à vélo, souffler dans le raccord pompe afin que l'eau du circuit entier sorte des tubes sur du rouleau.

L'alternative est d'introduire la pointe d'une trombone en poussant doucement pour débloquer la valve.  
 3. Renfiler le tube dans la pompe et le fixer avec un lien de serrage en plastique et remonter le manche.

**«Si la machine n'est pas utilisée tous les jours, afin d'éviter le risque de blocage de la pompe, il suffit de laver 5 min. avec seul de l'eau propre avant de la ranger»**

#### LA MAQUINA NO SECA PERFECTAMENTE Y DEJA LÍNEAS MOJADAS.

**a.** verificar que las gomas de aspiración anteriores y posteriores sean limpias y no demasiado consumidas. (pág.14).  
**b.** verificar la regulación de la presión del rodillo. Si se sube demasiado la base, el rodillo no irá a tocar el suelo y las gomas no irá a secar bien. (pag.10).

**c.** Si después de la verifica de los puntos "a y b" el secado no es perfecto, desmontar las boquillas y limpiarlas bien en el interior con agua corriente quitando todas las obstrucciones (pelos, cabellos etc.). Controlar también el tubo de aspiración hasta la embocadura del deposito (pág. 13-14-15).

**d.** limpiar bien y estrujar el filtro protección motor (pág. 12)  
**e.** Cada seis meses, hay que sustituir las siguientes guarniciones:

- sede filtro (pos.63)
- convoyor (pos....)

#### 5. BOMBA A VIBRACIÓN

En caso de bloqueo (no sale agua) por las siguientes razones: agua ferrosa, calcárea, detersivos espumosos, con solventes, sodio, semanas sin utilización.

1. Quitar el deposito.
2. Desmontar el mango inst.eléctrica (4 tornillos) quitar el tubo de la bomba y con aire comprimido o una normal bomba para bicicleta, soplar dentro del tubo para que toda el agua salga de los tubos sobre el rodillo.

La alternativa es de introducir un clip largo desdoblado y presionar suavemente hasta desbloquear la válvula.  
 3. Insertar de nuevo el tubo dentro de la bomba, fijar con una abrazadera de plástico y volver a montar el mango.

**«Si no utilizan la máquina cada día, para evitar riesgos de bloqueo de la bomba, es suficiente lavar 5 min. con sólo agua limpia antes de reponerla»**

<b>Lindhaus garanzia limitata</b>
<p>La Lindhaus garantisce ai Clienti originali solo (diretti acquirenti) che ogni nuovo aspirapolvere sarà esente da difetti di materiale e di fabbricazione prima della consegna. La responsabilità della Lindhaus e la tutela del cliente nei confronti della Lindhaus, è chiaramente limitata alla riparazione e sostituzione dei pezzi difettosi presso la ns. fabbrica o centro autorizzato di assistenza, con trasporto prepagato dal cliente. Il certificato di garanzia limitata Lindhaus è da considerarsi nullo e non valido se l'apparecchio non è stato acquistato presso un rivenditore autorizzato Lindhaus.</p> <p>Questa garanzia limitata scade tre anni dopo la data di acquisto.</p> <p>Gli apparecchi Lindhaus utilizzati per uso professionale sono garantiti 2 anni.</p> <p><b>NON SONO COPERTI DALLA GARANZIA:</b></p> <ul style="list-style-type: none"> <li>• Danni causati da incidenti, cattivo uso, fulmini, acqua e fuoco.</li> <li>• Danni causati dal trasporto.</li> <li>• Apparecchi a noleggio</li> <li>• Rotture dovute a una non appropriata manutenzione o cura.</li> <li>• Minori adattamenti tipo: viti allentate e regolazioni varie.</li> <li>• Riparazioni non effettuate dalla fabbrica o dai centri assistenza autorizzati.</li> <li>• Parti sottoposte ad usura normale: manici, ruote trasportatrici, spazzole, dispositivo di accoppiamento delle spazzole, bocchette, tubi, sacchi per polvere, filtri, cavi, spazzole motore non dovranno essere considerati difetti di produzione o di materiali.</li> </ul> <p>Questa garanzia copre tutti i difetti di fabbrica e di materiali per il periodo di garanzia. La garanzia non copre nessun danno risultante da cattivo uso, abuso e negligenza nell'uso del prodotto o qualsiasi parte che necessiti la sostituzione a causa di normale usura.</p> <p>L'eventuale sostituzione in garanzia dei motori avverrà pertanto soltanto in caso di difetto di fabbrica accertato dai centri assistenza autorizzati Lindhaus. Se dopo l'ispezione di una macchina o di pezzi ritornati, la Lindhaus stabilisce che il difetto non è coperto da garanzia, tutte le spese che la Lindhaus incontrerà nella riparazione della macchina o delle parti, saranno a carico del cliente. Tutte le parti ritornate alla Lindhaus per sostituzione diventeranno di proprietà della Lindhaus. <b>La pompa è garantita 1 anno.</b></p> <p><b>IN NESSUN CASO, LA LINDHAUS SARA' RESPONSABILE PER DANNI INDIRETTI, ACCIDENTALI CONSEGUENTI DA ALTRI DANNI.</b> La Lindhaus non sarà responsabile nei confronti dei clienti per rivendicazioni, danni, lesioni, azioni o cause di azioni qualsiasi basate su negligenze o precise responsabilità. I ricambi originali Lindhaus dovranno essere privi di difetti di materiale per un periodo di 90 giorni dopo l'installazione e saranno sottoposti a tutte le limitazioni ed esclusioni del presente certificato di garanzia limitato. La Lindhaus non garantisce che i suoi prodotti siano vendibili o che le sue macchine possano essere usate per ogni altro fine. Inoltre la Lindhaus non fornisce alcuna ulteriore garanzia eccetto per la presente garanzia limitata. Nessuna ulteriore rappresentazione o garanzia, espressa o implicita fatta da rivenditori, rappresentanti o agenti della Lindhaus che non sia specificata nella presente dovrà ricadere sulla Lindhaus.</p>

<b>Lindhaus Lindhaus Certificat de Garantie limitée</b>
<p>Lindhaus garantit à ses clients (seul aux acheteurs directs) que tout nouvel aspirateur est exempt de matériaux défectueux et de défaut de fabrication avant la livraison. La responsabilité de Lindhaus et la tutelle du client à l'égard de Lindhaus, se limite naturellement à la réparation et au remplacement de pièces défectueuses dans notre usine ou dans des centres d'assistance autorisés, prêt prépayé par le client. Le certificat de garantie limitée Lindhaus est à considérer nul ou non valable si l'appareil n'a pas été acheté chez un revendeur autorisé Lindhaus. La carte d'enregistrement de la garantie doit être remplie et renvoyée immédiatement au moment de l'achat. Cette garantie limitée est valable trois ans après la date d'achat. Les appareils Lindhaus à usage professionnel sont garantis 2 ans.</p> <p><b>NE SONT PAS COUVERTS PAR LA GARANTIE:</b></p> <ul style="list-style-type: none"> <li>• tout dommage dus à accidents, mauvaise utilisation, foudre, eau et feu.</li> <li>• tout dommage causé par le transport</li> <li>• Les appareils en location</li> <li>• Les ruptures dues à entretiens ou utilisations non appropriés</li> <li>• Les petits ajustements comme: vis dévissées et réglages divers</li> <li>• Les réparations non effectuées par l'usine ou par les centres autorisés</li> <li>• Les pièces soumises à usure normale: poignées et roues, brosses, dispositif de raccord des brosses, suceurs, tuyaux, sacs à poussière, filtres, câbles.</li> </ul> <p>Cette garantie couvre tous les défauts de fabrication et de matériaux pendant la période de garantie. La garantie ne couvre pas les dommages dus à mauvaise utilisation, abus ou négligence durant l'utilisation de l'appareil ou de toute autre pièce qui ait besoin d'être remplacée à cause d'une normale utilisation.</p> <p>L'éventuel remplacement du moteur en garantie sera effectué seul en cas de constatation de défaut de fabrication par des centres d'assistance autorisés Lindhaus. Si après l'inspection de l'appareil ou de pièces renvoyées, Lindhaus établit que le défaut n'est pas couvert par la garantie, tous les frais que Lindhaus aura couvert pour la réparation de l'appareil ou de certaines parties, seront à la charge du client.</p> <p>Toutes les parties renvoyées à Lindhaus pour être remplacées deviendront propriété de Lindhaus. <b>La pompe est garantie 1 an</b></p> <p><b>EN AUCUN CAS, LINDHAUS NE SERA RESPONSABLE POUR DES DOMMAGES INDIRECTS, ACCIDENTAUX CONSEQUENTS A D'AUTRES DOMMAGES.</b> Lindhaus ne sera pas responsable envers les clients pour les revendications, les dommages, les lésions, les actions ou causes d'actions quelconques se basant sur des négligences ou responsabilités précises. Les pièces de rechange Lindhaus devront être privés de tout défauts de matériaux pendant une période de 90 jours après l'installation et seront soumises à toutes les limitations et exclusions du présent certificat de garantie limité.</p> <p>La Lindhaus ne garantit pas que ses produits puissent être en vente ou que ses appareils puissent être utilisés en tout autre but. En outre la Lindhaus ne fournit aucune autre garantie que cette garantie limitée. Aucune autre représentation ou garantie, exprimée ou implicite effectuée par le revendeur, le représentant ou l'agent de la Lindhaus qui ne soient pas précisées dans la présente, ne pourra être rejetée sur Lindhaus.</p>

<b>Lindhaus Limited Warranty</b>
<p>Lindhaus warrants to the original purchaser only ("Buyer") that each new vacuum cleaner shall be free from defect in material and workmanship upon delivery. Lindhaus' liability is limited to repair or replacement of parts at the discretion of Lindhaus and/or the factory authorized service centres, transportation prepaid (Buyer expense). The Lindhaus Limited Warranty is absolutely null and void unless the appliance has been purchased from an Lindhaus Authorized Dealer. A warranty registration card is to be completed and returned immediately at the time of purchase. Specific limitations and exclusions apply. This limited warranty expires three years after the date of purchase by the buyer.</p> <p>Lindhaus equipment used in commercial applications has a limited warranty of two years.</p> <p><b>ITEMS NOT COVERED BY WARRANTY INCLUDE, BUT ARE NOT LIMITED TO:</b></p> <ul style="list-style-type: none"> <li>• Damage resulting from accidents, abuse, misuse or acts of God (lightning flood, etc.)</li> <li>• Damage in transit: Rental units</li> <li>• Failure due to lack of proper maintenance or care</li> <li>• Relatively minor adjustments such as tightening of screws or bolts, etc. not connected with the replacement of parts.</li> <li>• Repairs or alterations by an organization other than the factory or an authorized Lindhaus Service Centres.</li> <li>• Normal wear and tear items: handles, wheels, bristles, nozzles, hoses, paper bags, filters, cords, carbon brushes shall not be consider a defect in workmanship or materials.</li> </ul> <p>"This warranty covers all defects in workmanship and material for the warranty period. The warranty does not cover any damage resulting from any misuse, abuse or neglect of the product or any parts needing replacement due to normal wear and usage."</p> <p>The eventual substitution of the motors under warranty will therefore be affected only in case of production defect (this has to be verified by the authorized Lindhaus service centres). If, after inspection of the returned machine or any part or parts, Lindhaus determines that the defect is not covered by the warranty, all expenses incurred by Lindhaus in connection with the replacement or repair if the machine or any parts thereof shall be at the buyer's responsibility. Any parts returned to Lindhaus for replacement shall become the property of Lindhaus. <b>The pump is warranty 1 Year.</b></p> <p>In no event shall Lindhaus be liable for any indirect, special, incidental, consequential or other damages including but not limited to damage or loss of property or equipment, lost revenues or profits, claims of customers, or harm to goodwill or business reputation directly or indirectly arising from the sale, handling or use of the vacuum cleaner, or from any other costs relating thereto and Lindhaus's liability hereunder. shall not be liable to the buyer for any claims, damages, injures, actions, or causes of action whatsoever based on negligence or strict liability. Lindhaus makes no warranty that its vacuum cleaner shall be merchantable or that such machine shall be fit for any particular purpose. Moreover Lindhaus makes no expressed or implied warranties except for the limited warranty set forth herein. In addition no representation or warranty, expressed or implied, made by any dealer, sales representative, or field agent of Lindhaus which is not specifically set forth herein shall be binding on Lindhaus. Genuine Lindhaus replacement parts shall be free from defects in material and workmanship for a period of 90 days after "installation" and shall be subject in all respects to the limitations and exclusions of this limited warranty.</p>
<b>Lindhaus beschränkter Garantieschein</b>
<p>Lindhaus garantiert den Originalkunden (nur den Direktkäufern), daß jeder neue Staubsauger vor der Lieferung frei von Material- und Fabrikationsfehlern ist. Die Haftung von Lindhaus und der Kundenschutz gegenüber Lindhaus beschränkt sich offensichtlich auf die Reparatur oder den Austausch der defekten Teile in unserer Fabrik oder in einem autorisierten Kundendienstzentrum, bei vom Kunden vorausbezahltem Transport. Die beschränkte Lindhaus Garantie ist absolut null und nichtig ausser wenn das Gerät bei einem autorisierten Lindhaus Händler gekauft worden ist. Die Garantieregistrationskarte sollte gleich beim Kauf ausgefüllt und retourniert werden. Diese beschränkte Garantie verfällt drei Jahre nach dem Kaufdatum. Alle Lindhaus Geräte für den professionellen Gebrauch haben eine Garantiedauer von zwei Jahren.</p> <p><b>AUSGENOMMEN VON DER GARANTIELEISTUNG SIND:</b></p> <ul style="list-style-type: none"> <li>• Schäden, die durch Unfälle, Mißbrauch, Blitzschlag,</li> <li>• Wasser oder Feuer verursacht werden.</li> <li>• Transportschäden; Mietgeräte; Brüche, die auf eine unsachgemäße Wartung oder Pflege zurückzuführen sind</li> <li>• Geringere Anpassungen wie: gelockerte Schrauben und verschiedene Regulierungen</li> <li>• Reparaturen, die nicht von der Fabrik oder den autorisierten Kundendienstzentren durchgeführt worden sind</li> <li>• Verschleißteile: Griffe, Transporträder, Bürsten, Vorrichtungen für die Kupplung der Bürsten, Rohransätze, Schläuche, Staubbeutel, Kabel, Filter</li> </ul> <p>Diese Garantie deckt alle Fabrikations- sowie Materialfehler während der ganzen Garantiedauer. Die Garantie deckt keine Schäden, die auf unkorrekten Gebrauch, Missbrauch und Vernachlässigung im Gebrauch des Produkts zurückzuführen sind sowie alle Teile die nach normaler Abnutzung ersetzt werden müssen. Die eventuelle Auswechslung des Motors in Garantie wird nur dann stattfinden, wenn sichergestellt wurde, (von den autorisierten Lindhaus Kundendienstzentren) dass es sich um einen Fabrikationsfehler handelt und nicht bei totaler Abnutzung. Wenn Lindhaus bei der Überprüfung eines eingesandten Geräts oder eingesandter Teile feststellt, daß der Fehler nicht von der Garantie gedeckt wird, gehen alle Reparaturkosten des Geräts oder der Teile zu Lasten des Kunden. Alle zum Austausch an Lindhaus zurückgesandten Teile gehen in den Besitz von Lindhaus über. <b>Die Pumpe 1 Jahr Garantie</b></p> <p><b>IN KEINEM FALL WIRD LINDHAUS FÜR INDIREKTE, UNVORHERGESEHENE SCHÄDEN HAFTEN, DIE SICH AUS ANDEREN SCHÄDEN ERGEBEN.</b> Lindhaus haftet gegenüber dem Kunden nicht für Ansprüche, Schäden, Verletzungen, Handlungen oder Gründe für Handlungen jeglicher Art, die auf Nachlässigkeit oder bestimmte Verantwortung beruhen. Die originalen Lindhaus Ersatzteile müssen nach der Installation für einen Zeitraum von 90 Tage frei von Materialfehlern sein und unterliegen allen Beschränkungen und Ausschließungen des vorliegenden beschränkten Garantiescheins. Lindhaus garantiert nicht, daß seine Produkte für jeden Zweck verkäuflich sind oder benutzt werden können. Außerdem gibt Lindhaus mit Ausnahme der vorliegenden beschränkten Garantie keine weitere Garantie. Keine weitere ausgesprochene oder miteingebundene Darstellung oder Garantie, die von Verkäufern, Vertretern oder Agenten von Lindhaus gemacht wird, die nicht in der vorliegenden Garantie genau angegeben ist, darf auf Lindhaus zurückfallen.</p>

**Lindhaus certificado de Garantía limitada**

Lindhaus garantiza a los clientes originales (sólo directos compradores) solamente que cada nueva aspiradora estará exenta de defectos en material y fabricación antes de la entrega. La responsabilidad de Lindhaus y el recurso exclusivo del cliente contra Lindhaus están claramente limitados a las reparaciones y sustituciones de las piezas defectuosas por nuestra fábrica o por el centro de asistencia autorizado Lindhaus con transporte prepagado por el cliente. El certificado de garantía limitada Lindhaus está considerado nulo o no válido si el aparato no ha sido adquirido a un revendedor autorizado Lindhaus. La tarjeta registración de garantía tiene que ser rellenada y enviada en seguida en el momento de la compra. Esta garantía limitada caduca **tres año** después de la fecha de adquisición por el cliente.

Los aparatos Lindhaus utilizados para uso profesional están garantizados **2 años**.

**QUEDAN EXCEPTUADOS DE LA GARANTÍA:**

- Los daños provocados por accidentes, uso incorrecto, rayos, agua, y fuego.
- Daños causados por el transporte.
- Máquinas de alquiler.
- Rupturas debidas a la carencia de un apropiado mantenimiento o cuidado.
- Modificaciones menores como: ajuste de tornillos, reglajes varios.
- Reparaciones no efectuadas por la fábrica o por los centros de asistencia autorizados.
- Piezas que se gastan por su uso: mangos, ruedecillas, cepillos, dispositivo de emparejamiento de los cepillos, boquillas, tubos, bolsas de papel, cables, etc.

Esta garantía cubre todos los defectos de fábrica y de materiales durante el periodo de garantía. La garantía no cubre ningún daño derivante por uso incorrecto, abuso y negligencia en el uso del producto o cualquier pieza que necesite ser reemplazada por desgaste normal. Eventual sustitución de los motores en garantía serán efectuada sólo en caso de defecto de fábrica comprobados por los centros de asistencia autorizados Lindhaus. Si después de la inspección de la máquina o de cualquier pieza devuelta, Lindhaus determina que el defecto no lo cubre la garantía, todos los gastos que Lindhaus encontrará en la reparación de la máquina o de sus piezas, serán a cargo del cliente. Cualquier pieza devuelta a Lindhaus para su sustitución, pasará a ser propiedad de Lindhaus. **La bomba está garantizada 1 año.**

**EN NINGÚN CASO LINDHAUS SERÁ RESPONSABLE DE DAÑOS INDIRECTOS, ACCIDENTALES CONSIGUIENTES DE OTROS DAÑOS.**

Lindhaus no será responsable de reclamaciones, daños, lesiones, acciones o causas de acciones, cualquiera que sean, basadas en negligencias o precisas responsabilidades. Los recambios originales Lindhaus tendrán que estar libres de defectos de materiales por 90 días a partir de la instalación y tendrán todas las limitaciones de garantía hasta aquí descritas. Lindhaus no garantiza que sus productos sean vendibles o que sus máquinas puedan ser usadas para otros fines. Además Lindhaus no ofrece alguna garantía ulterior, excepto por la presente garantía limitada. Ninguna ulterior representación o garantía, expresa o implícita, hecha por consignatarios, representantes o agentes de Lindhaus que no sea especificada en la siguiente, tendrá que recaer en Lindhaus. Lindhaus Certificat de Garantie

**WARRANTY- GARANZIA – GARANTIE - GARANTIA**

Product name - Nome del prodotto - Name des Produkts - Nom du produit - Nombre del producto

**LW30 pro**    **LW38 pro**    **LW30**    **Lavinia 30**    **Lindwash 30**

Serial N° - N° serie - Seriennummer - N° de série: \_\_\_\_\_

Date - Data – Date- Fecha: \_\_\_\_\_

Buyer name - Nome dell'acquirente - Name des Käufers - Nom de l'acheteur - Nombre del comprador: \_\_\_\_\_

Where is used - Luoghi di utilizzo - Benutzungsorte - Lieu d'utilisation - Lugares de uso:

↑ Commercial - Professionale - Gewerbe - Professionnel - Profesional

↑ Home - Casa - Haushalt - Maison - Casa

Address - Indirizzo - Anschrift - Adresse - Dirección: \_\_\_\_\_

Tel \_\_\_\_\_

City - Città - Stadt -Ville - Ciudad \_\_\_\_\_

State - Stato - Staat - Pays - País \_\_\_\_\_

Z.I.P. - C.a.p. - P.L.Z. - C.P - C.P \_\_\_\_\_

Did you purchase a Lindhaus product for:    Light weight    Low sound level    High quality    Warranty    Styling    Price

Ha deciso di acquistare un prodotto Lindhaus per:

Leggerezza    Bassa rumorosità    Alta qualità    Garanzia    Stile    Prezzo

Sie haben sich für ein Lindhaus-Produkt entschieden wegen:

Filtrierleistungsfähigkeit    Geräusentwicklung    Hohe Qualität    Garantie    Stil    Preis

Vous avez décidé d'acheter un produit Lindhaus pour:

Efficacité de filtration    Faible bruit    Haute qualité    Garantie    Stil    Prix

Ud. ha decidido comprar un producto Lindhaus por:

Eficiencia filtrante    Bajo nivel de ruido    Alta cualidad    Garantía    Estilo    Precio

Was your instruction manual easy to understand? - Il libretto di istruzioni è stato di facile comprensione?

War die Gebrauchsanweisung leicht verständlich? - Le manuel d'instruction est-il de facile compréhension?

¿El manual de uso ha sido de fácil comprensión?    Yes-Si-Ja-Oui- Sí

No-No-Nein-Non-No

Suggestions-Suggerimenti- Ratschläge-suggestions- Sugerencias: \_\_\_\_\_

**WARRANTY REGISTRATION AND SURVEY (ONLY U.S.A.)**

Machine Model:    **LW30 pro**    **LW38 pro**

Serial Number: \_\_\_\_\_

Buyer: Surname \_\_\_\_\_

Name \_\_\_\_\_

Address \_\_\_\_\_

Zip Code \_\_\_\_\_ Town \_\_\_\_\_ Tel. \_\_\_\_\_

Did you purchase a Lindhaus product for:

Low weight    Low sound level    High quality    Warranty    Styling    Price

Where is used:    Home    School    Contract cleaning    Office    Store    Other \_\_\_\_\_

Was your instruction manual easy to understand?:    Yes    No

Suggestions: \_\_\_\_\_

<b>PURCHASE DATE</b>
_____

<b>DEALER STAMP</b>
---------------------



FOR U.S.A. ONLY

Affix postage  
stamp here

LINDHAUS U.S.A.

P.O. BOX 159  
SAVAGE MN  
55378-0159



DEALER STAMP / TIMBRO DEL RIVENDITORE  
STEMPEL DES VERKÄUFERS / TIMBRE DE  
REVENDEUR / SELLO DEL CONSIGNATARIO

Affix postage  
stamp here  
Affrancare come  
cartolina  
Wie eine Postkarte  
frankieren  
Affranchir comme  
carte postale  
Sellar como una  
postal

Spett.le

**LINDHAUS S.r.l.**

Via Belgio, 22

35127 PADOVA - ITALY